

CATHAY TAT MING
PRECISION METAL



诚信之家

精密创造美好生活
Precision Creates Better Lives

28

April, 2018
(2018年4月)



雄关漫道真如铁 而今迈步从头越

携手共进赢未来 国泰集团2017年度供应商大会

深圳国泰荣获龙华区“总部企业”荣誉称号

访企业 送服务 促发展

香港特别行政区政府代表团莅临大连国泰考察指导

广东国焯模具有限公司正式成立

深化“产教融合、校企合作与就业指导”



季刊
第二十八期

名誉顾问：吴天赐

顾问：吴健宏

监制：吴健源 黄晓林

主编：许建阳 林晋升

邢凡 付玉齐

执行主编：何艳芳

编委：范海发 李贵森

陈伟军 李麟璐

集团长期投稿方式：

深圳国泰：

邮箱：HR05@cathaytatming.com

联系电话：0755-28025888-8369

无锡国泰：

邮箱：ziyuanbu12@cathaywx.com

联系电话：0510-88664888-8020

大连国泰：

邮箱：dlhr@cathaytatming.com

联系电话：0411-3921 3888-800

广东国泰：

邮箱：guimiao.li@cathaygd.com

联系电话：0769-86912888-8201

目录/CONTENTS

目录》》

总裁寄语

2 雄关漫道真如铁 而今迈步从头越

特别报道

3 携手共进赢未来 国泰集团2017年度供应商大会

7 深圳国泰荣获龙华区“总部企业”荣誉称号

9 访企业 送服务 促发展

新闻动态

10 香港特别行政区政府代表团莅临大连国泰考察指导

11 广东国辉模具有限公司正式成立

12 深化“产教融合、校企合作与就业指导”

管理论坛

13 质量管理体系对企业的作用

14 部门管理者欠缺执行力，我该如何拯救

15 浅谈品质管理

16 业绩就是你在公司的尊严

技术天地

17 如何准备8D报告

18 论新时代工匠精神

19 CNC夹具改善案例分享

文化活动

21 2018，我们再起航——大连国泰新春年会

22 献给最美的妳

23 2018年深圳国泰开工典礼之我见

书画天地

25 书画天地

员工心声

27 我眼中的你，认真工作的时候最美

28 在公司里学习人生

29 打破固有思维

30 精益求精 共创国泰新高度

31 分享我在R&D的日子

32 2018，愿我的团队与我一起加油！

32 成长的足迹

33 淡然面对生活

33 新的旅程

34 我们在一起

34 踏雪寻梅

35 【我的质量之路】低学历也能成就梦想

文摘荟萃

37 史蒂夫·乔布斯的商业理论

39 南风法则

办刊寄语

40 《诚信之家》28期——厂刊在深圳基地办刊寄语



雄关漫道真如铁 而今迈步从头越

——吴健宏总裁2018新年寄语



国泰同仁们：

大家新年好！时光荏苒，又是一年春来到。在这辞旧迎新、继往开来之际，我谨代表国泰集团向各位同仁致以新年的祝福，祝大家身体健康、万事如意、狗年大吉！

2017年，对国泰集团来说是意义非凡的一年。大家齐心协力，共同奋斗，创造了诸多佳绩。在这里，我先就2017年的工作做一些回顾与总结。

一、集团研发中心正式在深圳国泰落成，并已取得多项专利，这对于提升国泰技术创新能力、增强自身竞争力，从而实现公司战略目标来说意义重大。

二、集团组装部已落户广东国泰，前期筹备工作正在顺利进行。组装部的成立意味着我们未来不仅仅是满足加工类客户的需求，也可以做到组装，产业结构升级和技术优化促使生产质量和效率的提升，也扩大了我们的客户群。

三、深圳国泰成功申报并获批为国家及深圳市高新技术企业，这两项资格的获取不仅对公司增强自主创新能力、提升企业品牌形象发挥了积极作用，更会直接带来税收减免优惠方面的实际利益。

四、无锡国泰成功实现了清洁能源之屋顶光伏发电项目，从2018年一月开始每月实现自主发电16万千瓦；为进行人才储备和培养，无锡国泰成功地与几所高职院校成立了校企合作项目并取得了阶段性的成果；厂区新规划的培训中心和工厂实验室也为未来满足不同客户的需求打下坚实基础。

五、集团荣获香港创新科技【卓越制造业】成就大奖，这既是对我们国泰47年来取得成绩的高度肯定，更是一种压力和推动力，未来集团会加快推动行业资源整合，探索新的经营合作模式，力争

成为业界共谋合作、共襄发展、共享效益的大平台。

六、我们于一月份成功举办了集团第一届供应商大会，大会反响热烈，这为我们甄选并储备一批适合国泰的优秀供应商、增强与供应商之间的连接、加强合作、互利共赢发挥了积极作用。

七、2017年，我们进一步深化校企合作战略，与漯河技师学院签订校企合作框架协议，联合成立国泰学院，此举配合了集团快速发展的步伐，为向国泰输送更多高素质、高技能的优秀人才提供了保障。

“雄关漫道真如铁，而今迈步从头越”，国泰集团已经踏上新的征程，面对接下来的巨大挑战和困难，我们任重而道远。就2018年的工作，我对大家提出几点要求和希望。

第一点：希望各基地业务部同事能够紧跟市场，对行业环境保持敏锐的嗅觉，懂得运用不同的市场策略、知己知彼，不断开拓新市场、争取新订单；

第二点：希望集团采购部整合优化各地供应商资源，建立健全优质的供应商体系，挖掘出供应商的最大价值，持续降低经营成本的同时达到互利共赢；

第三点：希望各地的工程部、生产部、品质部加强内部管理，坚持科技创新，不断改善自身的技术水平和生产工艺，提升我们的生产效率和品质；

第四点：希望各地人力资源部牢记“以人为本”的管理方针，降低人力成本的同时，继续改善公司环境、发展企业文化，让每一位员工都能融入国泰这个大家庭，以厂为家，共同为国泰的发展做出贡献。

我相信，只要全体国泰人上下一心，众志成城，发扬兢兢业业、一丝不苟的精神，就能圆满完成公司的各项经营指标。让我们以饱满的热情投入工作，在新的一年里共创佳绩！

再次感谢全体同仁的共同努力！谢谢大家！

吴健宏



携手共进赢未来

——记国泰集团首届供应商大会

2018年1月26日，国泰集团在广东国泰黄江生产基地召开了以“携手共进赢未来”为主题的2017年度供应商大会，这也是国泰集团的首届供应商大会。国泰集团总裁吴健宏、吴健源董事、吴健新董事、业务副总裁陈智南、营运副总裁黄国强、首席财务官陈健勤、行政副总裁黄晓林及其他集团领导、四个生产基地的总经理与采购负责人等嘉宾以及来自全国各地60余家优质供应商代表出席了本次大会。

吴总裁致欢迎词，向前来参加大会的供应商及嘉宾表示最热烈的欢迎。吴总裁表示，在市场竞争日趋激烈的环境下，国泰召开首届集团供应商大会，十分有意义，供应链的协同与变革需要供需双方共同努力，同呼吸共命运，提升我们的核心竞争力，以实现共赢。

吴总裁说，今年召开供应商会议之前，已进行了集团采购队伍及资源的整合，集团采购平台的搭建将有利于构建更为长远、多方位的供需沟通交流平台，实现资源信息共享，资源快速整合、降本增效。在供需双方合作关系上，吴总裁强调“诚信”的经营理念，供应商在供需合作上务必要诚信，严禁欺骗欺诈、贿赂、投机取巧等行为；要真心真意谋合作，专业务实求发展，做到供应保质、保量、保交期，国泰愿意与这样优质、有核心价值的供应商形成战略合作伙伴。



完善供应商管理 提升竞争力

负责集团采购业务的行政副总裁黄晓林作了“集团采购策略及供应商期望”的主题演讲，分享了集团采购数据，强调供应商整合的意义与目标，传达供应商整合优化的规划与管理模式，重点介绍了供应链战略，借助考核制度、质量评审、激励机制等相关制度，及时淘汰履约能力差的供应商，对供货及时、质

量记录优良的供应商将从Q（质量）、C（成本）、S（供应）、R（响应）、T（技术）五个维度进行绩效考评，并要求供应商一起参与配合QCSRT。

报告还分享了供应商晨达提升刀具性价比降低耗用成本、原材料供应商2PCS裂纹导致客户停线700%全检与索赔270万损失的品质异常的案例，希望供应商能重视价值提升及品质控制。报告最后强调了



行为准则与商业道德的重要性。

黄副总裁表示，国泰集团供应链的愿景是打造绿色、安全、高效的供应链，降本增效，由双赢向多赢转变。愿与优质供应商共同遵守“公开、公平、正义”的阳光采购公约，创造良性竞争的环境，最终实现供应链竞争力的整体提升。

信息共享 共享商机

集团业务副总裁陈智南以物联网为切入点，对国泰集团的业务作了详细介绍与精彩分享。

集团营运副总裁黄国强概述来自客户的要求：项目要求剪技术性强、产品结构更复杂、开发时间更短、附加值要求条件更高、品质要求更严格、价格合理等，并分享了努力满足客户的案例，告诉供应商国泰一直在技术开发、控制成本、提高效率、品质管控、提升服务等方面加强与努力。2017年成立了研发中心，国泰期望与各合作伙伴相互协作、共同研发、努力提高效率、节省成本、减少浪费。

集团首席财务官陈健勤围绕着“财务与采购”的关系从三个方面分析，并强调避免违规、明确交付、管理外汇风险，供需双方能换个思维成就对方成就自己，以实现互利共赢。

四个基地的总经理分别介绍各生产基地，阐述了对各供应商的供货期望与要求，强调国泰集团坚持质量第一、信誉至上，愿与供应商携手互助、并肩前行，共同迎接新的挑战。

在大会总结发言中，吴总裁围绕经营目标、市场定位、管控模式、营销策略、采购政策等五个方面详细介绍了国泰公司的经营管理思路，并分享了在过去一年里国泰获得的一些荣誉：多家客户颁发的“卓越供应商”、“质量优秀供应商”、“最佳供应商”等奖项，这是客户对国泰的肯定。值得一提的是供应商Epicor授予的“客户卓越奖”，通过战略合作为Epicor在制造业树立了成功典型实际案例。2017年深圳国泰获批为“国家高新技术企业”和“深圳高新技术企业”，对公司增强自主创新能力、提升企业形象、优化客户服务水平将发挥积极作用。此外，最浓墨重彩的一笔是国泰集团荣获了香港创新科技及制造业联合总会颁发的2017【卓越制造业】成就大奖，这是行业对国泰集团的肯定与鼓励。吴总裁表示国泰集团的发展，离不开供应商的真诚合作和大力支持，期待与全体供应商携手共进，信息共享与业务协同，共

同创造价值、合作多赢为社会做出更多贡献！

2017年度优秀供应商颁奖表彰

大会对集团关注的前8大类别物料共801家供应商，从品质、价格、交付、服务四个维度进行绩效评估，从中筛选出集团A级供应商120家，从这120家评选出的6家集团“卓越供应商”并进行了表彰。他们分别是：株式会社大昌、忠辉机械（东莞）有限公司、东莞市峰作金属制品有限公司、苏州市安派精密电子有限公司、东莞晨达刀具技术有限公司、深圳市达仕康润滑油有限公司。



评选出6家基地卓越供应商，他们分别是：深圳国泰推荐的东莞市勇飞五金制品有限公司、福利卡贸易有限公司；无锡国泰推荐的江阴市中力精密铸造有限公司、苏州万泉精密切削科技有限公司；大连国泰推荐的大同特殊钢上海有限公司；广东国泰推荐的深圳市德威金属有限公司。



株式会社大昌、忠辉机械（东莞）有限公司代表优秀供应商进行发言，分享了他们的获奖心得，对国泰取得的成绩表示祝贺，作为供应商非常珍惜与国泰的合作机会，将按照国泰的要求不断改进与提升，努力提供优质的产品与服务，携手共进赢未来！

深圳国泰 陈英



链接：供应商声音

供应商致辞



非常感谢国泰集团的供应商大会，非常荣幸在国泰举办的第一届供应商大会上获得优秀供应商的荣誉。韩国大昌在中国区第一次参加供应商大会，也是第一次在中国区获得优秀供应商的荣誉，感慨万分！这份沉甸甸的荣誉是国泰集团对大昌公司的充分肯定和鼓励，我司全体同仁都感到非常的骄傲和自豪！

回顾国泰和大昌合作20多年的时间里，不管在哪个阶段，我们始终保持紧密合作关系，相互信任，相互帮扶，共同见证了发展历程。一路走来，彼此信任和关怀是我们能够一直保持紧密合作关系的关键和核心所在。感谢国泰



株式会社大昌

朴虹爱（大昌深圳总经理）

和吴总裁的胸襟，也感谢给我们创造机会。尤其是近两年大昌面临重大危机时，仍给予我们温暖的支持和关怀，使我们更快的恢复信心，步入正轨。任何一家优秀的企业都会经历风风雨雨，更是需要携手共甘共苦的合作伙伴，这样企业才能出类拔萃，始终保持旺盛的生命力！国泰和大昌这份不离不弃的感情是合作几十年以来沉淀下来的宝贵财富，对此，大昌非常感恩，也倍加珍惜！

人生需要舞台，企业也需要舞台。国泰提供了施展能力的大舞台，通过这次供应商大会，我们更加深入的了解了国泰的未来宏伟的发展蓝图，使我们更加坚定与国泰携手共进的信念。也非常感谢与国泰并肩作战的同行伙伴们，有了你们的鞭策和监督，大昌才会不断的改进和提升。希望未来在国泰的大舞台上携手共同编织美好的未来，再次祝福国泰的明天更加灿烂辉煌。



深圳市达仕康润滑油有限公司

田甜（总经理）



很荣幸能够参加国泰集团的优秀供应商大会，这是一次交流互动的盛会，也是一个共融共进的舞台；很荣幸能够从国泰集团800家供应商中入围200家优秀供应商；并能够从200家优秀供应商中再次脱颖而出获得6家卓越供应商之一，真的是非常激动及感谢。

作为国泰集团15年来的亲密合作伙伴，达仕康能够获得卓越供应商这个奖项，是国泰集团对达仕康秉承最优产品质量的肯定，是对达仕康最佳配合的肯定，也对达仕康最佳交期的肯定。在这里，我代表达仕康全体员工，衷心感谢国泰集团各级领导、各个部门的关心与厚爱，衷心感谢各位历届

同仁的支持与帮助！

达仕康从成立至今，一路走来，离不开国泰集团的悉心指导和无私帮扶，这一份支持，是我们不断进步、不断提升的持久动力，也是我们追求卓越、臻于至善的恒久信心。以诚为本，以信立业。国泰集团经营的理念也是我们的理念，我们为有这样一位合作伙伴而倍感自豪与骄傲，为有这样一个共赢平台而平添自信与感恩。国泰卓越供应商这一奖项弥足珍贵！我们会倍加珍惜这个荣誉，倍加珍视这个机遇，倍加珍重这份情感，进一步加强、促进与国泰集团的合作，共同谱写双方更辉煌的明天。

我们与国泰集团从2003年开始合作，携手走过了15个春秋，见证了国泰达鸣从小到大、快速发展的进程，这次供应商大会，国泰集团毫无保留的把以前的、现在的、未来的业务、财务、采购及公司全面发展分享给在座的每一位，让我们见证国泰集团的实力和大好的前景，这让我们更有信心、更有动力的一起走下去。

……



东莞泰工五金制品有限公司

熊江（总经理）

……

对于国泰的诚信经营，在业内早已是声名在外。吴总裁在会上一直说，要追求国泰和供应商的双赢，让我心生感动和认同。吴总裁说，供应商是企业的财富，是合作伙伴，是朋友！我们的理念不光是双赢，而是多赢。从令尊吴董事长手上传承，已经历了48年，目前面对市场恶性竞争，一些企业不断无底线降价，国泰不跟风，逆风而立。吴总裁一席话，实在是令人敬佩，泰工视国泰为先行者和领路人，能有幸与之一路同行，实属尔等之幸运也！

而这次供应商大会，给我感触最深的还有，吴总裁提出的在当下激烈浮躁的市场环境中，要静下心来做百年老店。不跟风，蹲下来，沉淀自己，不光在香港、广东、乃至全国做出贡献。国泰目前已经布局四大基地，在多个行业中驰骋。更令吾辈感受到国泰的远大理想和雄心壮志。

毋庸危言，现在市场竞争极其激烈，尤其是像我们这样的民营企业，一路行来，蹒跚踟蹰。泰工创立于2009年，距今已历时9年，我们专注精密加工，有CNC部，有数控车床部，有氧化厂。这些年，我们重心放在手机产业链，生产了大量的手机摄像头、按键、手机壳等等。同时我们也和一些汽车产品制造客户配合，谋求在汽车配件，新能源等行业有所突破。当我们在四处出击的时候，有时候也会有短期利益

和长远发展之间冲突的迷茫，市场浮躁，难以心静。如今吴总裁一番讲话，真是“听君一席话，胜读十年书”，相见恨晚，令我茅塞顿开，犹如醍醐灌顶。

9年来，我们

秉持“客户至上，用心服务”的理念。以诚心换信心，换取客户对我们泰工的认可和信任。公司也从无到有，从小到大，一步步成长。自从加入国泰集团供应链，我们更是以高标准严格要求来约束自己。期待国泰能给予更多的合作机会，我们愿意和国泰一起携手前行。

写到这里，我不禁想起，多年前我看过的一本美国约翰·麦克斯威尔写的《与巨人同行》的书，这本书完美的阐释了和巨人同行和巨人一同成长的理念。而今天，我们泰工与国泰不就是这样吗？我们真诚的期待和国泰一起成长，一起前进，创造辉煌。



JINOO 精诺 常州精诺工具制造有限公司

朱刚健（总经理）



……

贵公司组织的本次供应商大会安排的非常得当，纪律严明，各项流程井然有序，特别是细节方面考虑的非常周到，从入口处保安的引导到接待人员的热情及标识的指引等，充分展现出了贵公司强大的组织管理能力和优秀的企业文化。

会议中4家分厂分别做了详细介绍，让我司对贵公司的整体规划、经营情况、业务能力等方面都有了进一步的了解和认识，我司充分相信贵公司的整

体规划能力和营运能力，其中吴总裁所提到的“短期看利益，长期看格局”理念，我司表示非常认同，贵公司对长短期的考量充分展现了贵公司的长远发展眼光和强大谋划能力以及先进的经营理念，这对我司也起到了良好的示范和带头作用，我司相信贵公司的实力，也坚信贵公司会越来越好。

我司对贵公司所描绘的宏伟蓝图充满信心。我司目前已经有11台德国进口的瓦尔特设备，18年还会增加8台，专门生产硬质合金刀具，另外在18年我司会专门成立一个刀具设计、研发、试验一体的项目研发小组，相信我司在业务及产业链上会跟贵公司有很好的衔接，全力配合，以最快的交期交出最稳定的产品，在技术方面我们可以根据客户需求提供图纸设计，同时我司已经有自己的专业刀具生产基地，2018年开工建设，预计2019年正式投入生产。

……



深圳国泰荣获深圳龙华区

“总部企业”荣誉称号



上接“链接供应商声音”



深圳市银光科技有限公司

胡本文（副总经理）



.....

吴总裁及各位副总裁演讲让我明白了作为供应商应该做什么、怎么协助和配合客户解决问题，而不是推口责任。就像黄副总裁所说：“这不但帮了客户，也帮了自己，赢得了客户的信任、同时也赢得了更多的订单。”

作为供应商能得到客户的信任和肯定是一个企业的最高荣誉。贵集团公司先进的经营理念、强烈的创新意识对我们有着良好的示范和带动作用，是我们学习的典范。我们为能与这样的优秀企业合作而感到骄傲和自豪。同时努力提升自我实力，为贵司提供更好的品质与服务。



2018年3月20日，深圳龙华区政府召开总部企业座谈会，深圳国泰被授予龙华区“总部企业”荣誉称号。吴健宏总裁对龙华区委区政府的厚爱和大力支持表示衷心感谢，表示国泰集团今后将会继续扎根龙华，不断提高研发能力，努力引进先进技术和高端项目，加快落实产业发展计划，进一步提升实力，将“总部企业”的荣誉称号发扬光大，争取以更好效益为龙华区社会 and 经济发展做出新贡献。龙华区委副书记栾志成对国泰集团长期扎根龙华、专注制造业实体经济表示高度肯定，希望国泰集团抓住龙华区快速发展的重要机遇，不断提升企业的科技含量，带动行业集群和产业链，共同推动龙华区的经济发展。龙华区副区长陈建民、发展和改革局局长罗汉青以及区经促局、科创委等部门领导和龙华区2017年新增6家总部企业代表出席了会议。



集团策略发展部总监 王卫明

链接：

“总部经济”一点通



总部经济是指某区域通过创造各种有利条件，吸引跨国公司和外埠大型企业集团总部入驻，通过极化效应和扩散效应，形成企业总部在本区域集群布局、生产加工基地通过各种形式安排在成本较低的周边地区或外地，从而形

成合理的价值链分工的经济活动的统称。

2017年12月25日，龙华区新认定的一批总部企业名单出炉，国泰达鸣精密机件(深圳)有限公司等6家企业入选。截至目前，全区共认定了32家总部企业。总部企业具有市场辐射力大、产业支撑力强等特点，能为城区带来税收贡献、消费带动、劳动就业等方面的集聚效应，是名副其实的低碳经济，也是树立城区新地标和新形象的金名片，提升城区综合实力和竞争力的助推器。此次认定的6家总部企业主要涉及先进制造业、现代服务业领域，将形成发展新动能，进一步推动龙华经济发展。根据龙华区总部政策有关规定，新认定的6家总部企业最高可获得6000万元的扶持资金，同时享受人才住房、办公用房等方面的优惠。此外，龙华区将针对新认定的总部企业开展专项服务。



访企业 送服务 促发展

——记黄江镇党委叶锦锐书记赴广东国泰调研

三月初的东莞，春意盎然、百花争艳，黄江裕元高新园区迎来惬意春风和灿烂阳光。

三月六日下午三点许，黄江镇委书记叶锦锐率领政府各服务单位到访我集团东莞基地调研指导，并召开相关领导座谈会。

国泰集团吴健宏总裁、集团行政黄晓林副总裁、广东国泰徐学伟总经理等领导亲自迎接招待和出席座谈会，整个欢迎仪式和参观集团展厅活动简单热情，为双方调研会谈营造良好的氛围。



座谈会上，集团吴总裁报告近年来国泰黄江基地的发展情况作汇报。2014年国泰园区在市政府和黄江镇领导关心引导下，2017年的销

售额较2016年有了倍增的表现，连续两年成为东莞市重点投资项目单位。这两年来，集团通过投资策略先后成立两具有专业配套的独立运营公司，为国泰铺垫提升基地产业链的增长亮点，园区全年营业额达到集团的预期目标。去年集团不断拓展客户提升业绩，先后与博世以及全球智能产品领袖企业共同研发新产品并发展为其战略合作伙伴。除了国泰本行精密机加工外，在智能制造组装零部件方面等专利技术开发和客户合作发挥具有突破优势，国泰东莞基地园区有信心在未来两年产值实现“连年实现倍增”的目标；吴总裁代表集团领导对叶锦锐书记以及政府单位领导一如既往的支持再次表示衷心感谢。

会上，叶锦锐书记对国泰集团在吴董事长和吴总裁等企业家坚持诚信至上、优良经营的传统表示赞赏，并代表当地政府对国泰集团投资黄江裕元高新区以及发展成为外资产业的前端企业表示欢迎和支持，说明国泰集团集48年企业文化底蕴和现代化经营精神值得同行企业学习和政府推广；要求政府各服务单位相关部门落实政府今年新政策服务导向：访企业、送服

广东国泰 林晋升

务、促发展，针对企业提出的难题，认真研究对策，切实帮助企业排忧解难。

镇委委员刘志达，以及党政办、督查室、商务局、民营办、政研室等各单位负责人参与了调研和座谈会。在会谈交流发言环节，企业提出了建设规划用地等难题，相关部门进行了充分讨论，并提上议事日程。



调研会后，叶锦锐书记充分肯定国泰达鸣去年所取得的成绩，并对其未来发展充满信心。要求各级单位和相关部门要更多地深入企业，了解企业发展的困难所在，多研究多总结，针对一些共性问题，要及时研究解决方案，切实帮助企业发展壮大，进一步落实国家“一带一路”发展方向共同努力。



香港特区政府代表团莅临大连国泰考察指导

大连国泰 代艳杰

3月16日上午，香港特区政府驻辽宁联络处主任董旭麟、香港贸易发展局东北代表赵启荣、中国香港（地区）商会-沈阳会长张立等在金普新区商务局领导的陪同下，莅临大连国泰考察指导。大连国泰总经理许莉盈在详细介绍公司后，陪同各位领导进行了现场视察与参观，大连国泰良好的发展态势和整洁的现场获得各位领导的肯定和认可。

在会议室里，双方进行简短的相互介绍后，播放了国泰集团的宣传片，许总重点介绍了国泰集团的整体发展情况，并重点阐述了集团在电子消费品、工业、液压、汽车、通讯、医疗以及各类连接器等多个行业的发展成就。

在参观工厂车间过程中，许总详细介绍了大连国泰的10余年发展历程。特别是伴随2#厂房的投产使用，大连国泰经历了产品转型升级。去年下半年开始按照公司新的战略规划，车间完成重新规划布局，实施了项目制专区布局、以技术为先导的技术队伍培养，在生产组织形式，生产流程管理，体系发展以及公司营销发展规划等方面实现了成功的转型。

来访领导对我集团全方位、多元化、多领域的发展战略

表示一致认可。对大连国泰在东北地区所作出的突出成绩给予了高度评价，同时更对公司的发展寄予良好期望。这是对我司发

展方向的高度肯定，更是对我们下一步发展的鞭策与鼓励。

许总表示，非常感谢各位领导多年来对大连国泰发展的支持，大连国泰一定会向更多的行业标杆学习，在集团既定的方针下抓住机遇，加快发展，不辜负各位领导的期望。大连国泰作为大连市汽车领域的先行者，也一定会开拓创新，发挥模范带头作用，为全市乃至全省机加工行业的发展做出更多积极贡献！





广东国焯模具有限公司正式成立

广东国泰 王志刚

在社会各界领导的支持下及国泰集团与东莞华微精密模具科技有限公司领导的密切配合下，广东国焯模具有限公司经过两个月精心筹备顺利完成了组建工作，于2018年2月22日正式成立，开业庆祝大会在东莞黄江基地隆重举行。

在隆重热烈的揭牌仪式上，公司领导与全体员工共同见证了这一历史时刻，为新组建的广东国焯模具有限公司揭开了发展新篇章，为拔锚起航的国泰集团航母点燃引擎。标志着国泰集团在打造行业尖端的精密模具，专业工装治具，自动化设备等领域迈向新的台阶，在国泰人的不懈努力和拼搏下从激烈的市场竞争中脱颖而出，为创造辉煌的明天奠定了坚实的基础。这是公司领导践行科学发展观，推进企业改革，积极应对五金市场变化的重大战略举措，借鉴全国同行业成功经验，进一步实施“专业化、规模化”的战略选择。

2018年是实现公司经济快速、稳定增长的关键年，是转变观念、创新管理的一年，也是公司各项业务稳步推进的一年。我们将以此为起点，进一步强化市场竞争机制，深化内部改革，使我们的产品在本行业同类产品中处于先进或领先水平，使公司成为一个战略清晰、体制先进、管理科学、特

色鲜明的上市公司。

要实现这一宏伟目标，需要国泰人一如既往的关心、理解、支持与奉献。有了社会各界的指导与支持，以及全体员工高度的使命感和责任感，不断探索进取，我们的企业一定能实现新起点，新跨越，新高度，再创新辉煌！以打造具有核心竞争力的现代化企业为目标而不懈努力，加快企业成长步伐！





深化“产教融合、校企合作与就业指导”



---记广西二轻高级技工学校领导参观考察

广东国泰 李贵森

木铎歌盛世，金犬迎新春，新年的曙光已经洒向我们美丽的国泰园区。为开拓人才引进平台及迎合国泰集团的发展策略，校企合作深层次开发将是2018年HR推动的工作重点。通过2017年奔赴外地各省大专院校开发洽谈，从定向招生开始为国泰数控班培养技术人才合作着手，已与多家学校达成了初步共识。

3月13日下午，该校教务科沈科长、邓副科长、招生就业办农副主任、李副主任、韦干事及数控教研室杨主任一行莅临公司参观考察，公司总经理、HR经理和主任接待出席本次校企合作研讨会议，双方就深层次合作与投资政策等事项做了进一步探讨与交流。

研讨会上，广东国泰徐总回顾广西二轻高级技工学校2017年输送30多名学生到公司实习，整体实习表现和学生综合素质符合公司培养要求。他们经过半年的生产一线实践和三个月的学习课程，3月底学习结束进行统考评定，考评合格者给予晋升学徒岗位培养。双方就以长远校企合作与就业指导进行友好洽谈。

一、生源引进

2018年校方将加大数控专业招生需求，提高生源招收质量。一方面积极响应并做好政府“精准扶贫”政策，开拓新生源渠道和平台，可吸收社会工资源，以集中式培养数控专业模式统一提供就业机会；另一方面提升学校和数控行业在社会上的影响力，把企业品牌和优势、技术含金量突显，学校和企业欢迎家长参观考察，增加他们的认同度，并推广对数控行业的认知及学生培养方向取择视野。

二、学校设备投入与规划

学校通过参观考察学习各地企业的经营模式和思维，做

了进一步分析和探讨，开阔师资队伍眼界，对专业实训室、教学设备等软硬件设施重新规划和改革。

三、师资力量提升

对现有师资做培养和外派学习深造，主动跨入企业参与实践，共同探讨和总结学习。同时，邀请企业精鹰专业人才给学生授课，注入新思维、新技能。

四、培训拓展

教材相融，企业提供培训课程项目和计划，共同开发培训教程。同时，企业提供寒假和暑假的实习机会，让学生提前对企业环境和产品有一定认知，增加认同度。并有效地利用在校学习时间，缩短就业后的培训周期，提升了上岗胜任技术能力及学生效能最大化，选拔更符合企业实际所需的人才是一种可持续发展的互惠双赢关系。

五、校方需求

1.设备支持；2.招收生源支持；3.讲师支持；4.培养支持。

本次校企研讨会圆满结束，校方表示，将全力促成开设国泰数控班，并计划2018年6月20多名高级技工班实习生到公司实习，以及寒暑假实习计划。

校企合作是学校与企业培养高技能人才的必然选择，对公司发展具有深远和至关重要的意义，是高等院校彰显办学特色的重要途径，也是企业加快结构调整、促进发展方式转变、增强自主创新能力、提升核心竞争力的重要举措。优势互补、资源共享，学校可以更好地发挥自身的科研优势和人才优势，而企业则能更好地发挥资源优势和市场优势，实现学生、学校、企业三方共赢。





质量管理体系对企业的作用

大连国泰 李德军

大连国泰于2012年取得ISO9001/TS16949质量体系认证,至今历经5个多年头,2018年初始开始新版体系换证准备工作,将在2018年9月前完成新版体系换证工作。那么我们为什么要花如此大的力气和时间进行质量体系认证?它对我们有什么作用?为了别人有我也有,还是为了高端大气。

随着社会发展,质量问题成为了全社会关注的焦点,例如:电子产品安全、食品安全、汽车等。如何让消费者买到放心的产品,企业如何在激烈市场竞争中取得有利地位,这是所有企业经营者应该思考的问题。众所周知,质量好的产品有市场、有效益,有“钱”途;反之,质量差的产品则卖不出去,必然会造成损失,何从谈效益。企业要提高经济效益,必须根据企业自身特点,在内部建立相应的管理体系,用适宜的、符合自己经济发展的质量管理模式,来有效地开展各项质量活动,实现质量管理。在现代企业管理中,普遍采用的是国际通用的ISO9000\TS16949质量管理体系,其精髓是:

- 1、做到的说到 - 将有效的活动写成文件;
- 2、说到的做到 - 按文件严格贯彻实施;
- 3、做到的记到 - 将活动的结果形成记录。

根本作用是帮助组织增强顾客满意,通过持续改进总体业绩,提高顾客的满意程度进而带来组织效益的提高。《管子》中描述,“官无常,下怨上,则器械不功”就是说,上级如果没有一套稳定的规章制度和标准规范,下面就无章可循,产品质量就没有保证。健全和完善规章制度,针对管理上的薄弱环节和漏洞,加以落实,一切按标准规范办事,做到有法(章)可循,有法(章)必循,从制度上避免质量问题的发生,对企业来说尤为重要。

如何保证企业的质量体系持续有效的运行?保证质量体系是否能够持续有效的运行是企业认证的经营的根本,下面就从三个方面予以简述:

一、管理新思路

我们的目标是“卓越领导、顾客导向、不断改进及全员参与”,取得质量管理体系认证只是公司提高管理水平迈出的第一步。我们要将优质管理理念贯穿在ISO9001\TS16949质量体系运行的过程中,为了保证质量体系更具企业自己的特色,运行更具灵活性和可操作性,要使公司的质量体系不断地融进新思想、新文化。

二、注重内部沟通

为使质量体系的自我改进机制不断得到加强,由公司组织召开碰头会、专题会及质量分析会进行讨论解决,在质量



体系运行过程中,消除部门之间的壁垒和责任推诿,对公司各部门、员工之间存在的质量问题,展开相应的讨论,加强内部沟通。

三、持续有效的开展质量体系审核

质量体系在实际运行中,总是还会出现这样那样的问题。实践证明,即使企业通过了质量体系认证,如果没有一个完善的运行机制,没有一个不断发现问题、解决问题并不断改善和不断改进的过程,还是会导致质量体系运行困难,出现各种影响质量体系运行的问题,最终使得质量体系名存实亡。因此,为了使质量体系步入良性循环,我们要对发现的不合格或潜在的不合格,实施纠正/预防措施,为防止认证后出现管理滑坡,不断完善改进管理机制。持续有效地开展质量审核,对质量体系运行作出正确诊断,明确公司内部质量审核和管理评审等体系。

我们为什么要取得质量体系认证呢?是为了帮助我们提高客户的满意度,提高公司的管理水平,是为了在激烈的市场竞争中取得有利的竞争优势。因此企业取得质量体系认证之后,质量体系是否保持有效运行对企业的管理影响很大。要保持体系运行收到实效,必须从最高管理者和全体员工从思想上正确认识质量管理体系作用。建立科学的质量目标管理,采用各种具体可实施的评价方法,不断自我改进,自我完善质量体系,提高质量管理水平。克服短期利益行为,通过充分的质量保证,赢得顾客信任,谋求长期的利益。这样企业实施质量管理体系的有效性才能达到,企业的竞争力必定得到提高。





部门管理者欠缺执行力，我该如何拯救

无锡国泰 柯军华

管理者的执行力决定企业的执行力，个人的执行力则是个人成功的关键。关注执行力就是关注企业和个人的成功。——原通用电气(GE)董事长兼CEO杰克·韦尔奇

执行力是什么?我们可以理解为有效利用资源，保质保量达成目标的能力。执行力指的是贯彻战略意图、完成预定目标的操作能力。是把企业战略、规划转化成为效益、成果的关键。执行力包含完成任务的意愿，完成任务的能力，完成任务的程度。对个人而言执行力就是办事能力，对团队而言执行力就是战斗力，对企业而言执行力就是经营能力。而衡量执行力的标准，对个人而言是按时按质按量完成自己的工作任务；对企业而言就是在预定的时间内完成企业的战略目标，其表象在于完成任务的及时性和质量，但其核心在于企业战略的定位与布局，是企业经营的核心内容。

对于企业来说，每一个员工的执行力都是最重要的，基层员工缺乏执行力，那么生产和销售第一线就会崩溃，高层缺乏执行力，那么各种战略方针就无法制定。而最严重的是中层缺乏执行力，因为中层在公司里占据的是上通下达的中流砥柱的作用，一旦缺乏执行力，后果就是相当的严重。如果公司的中层管理者在执行力上存在着很大的问题。那么公司每次会议定下来的目标、计划、制度等到中层管理者那里就执行不下去，或是日常工作拖延成性，或者要高层的监督才会执行。没有执行力就没有竞争力，不解决执行问题，再美丽的蓝图也只会是水中月、镜中花。

要想解决企业当中中层干部的战略执行问题，就必须抓好核心人员流程。

人员流程是执行力的第一核心，因为人员可以保证战略和运营、离开人员谈战略与运营没有意义，战略与运营的好坏得看什么人来。

健全人员流程首先要准确而深入地评估员工，并有一个鉴别与培养人才的体系、以适应公司未来战略发展的需要。这就要求建立自己的人才储备库，才能满足公司发展的需要。能够做到这些，必须从重视人才开始，将人才的发展作为公司发展的重要指标，而不只是利润指标，就像你不能把员工的工资增长作为企业竞争的战略目标，工资不是“成本”，而是你为了更好回报的投资，就得先回报好你的人

当一个团队的执行力出了问题，如何拯救？

我这边有个理论和大家分享，那就是美国政治学家拉斯维尔提出“5W1H分析法”，那么何为“5W1H分析法”呢？

是对选定的项目、工序或操作，都要从原因（何因Why）、对象（何事What）、地点（何地Where）、时间（何时When）、人员（何人Who）、方法（何法How）等六个方面提出问题进行思考。

1、对象（What）——什么事情

车间生产什么产品？这个区生产什么产品？能不能生产别的？我到底应该生产什么？

2、场所（Where）——什么地点

这个产品在那个区生产的？为什么偏偏要在这个区生产？换个区行不行？到底应该在哪个区生产？哪个区生产效率更高？

3、时间和程序（When）——什么时候

产品的生产交期是什么时候？有多少道工序内容，把后工序提到前面行不行？如何安排生产进度？

4、人员（Who）——责任人

这个事情是谁主要负责？为什么要让他负责？如果他既不负责任，脾气又很大，是不是可以考虑换个人？

5、为什么（Why）——原因

为什么要这样排机？为什么要这样生产？为什么要这样周转？多问自己几个为什么，让工作更细致。

6、方式（How）——如何

为什么采用这个加工参数？可不可以有变动？为什么采用这种加工流程？可不可以更优化？

当部门的管理者一旦在思想上和行为上有了转变，那么在他的部门就会发生潜移默化的改变，适当的发现并与以正确的指导，团队就能在高效率，积极性很强的环境下生产、生活。

只要做到事事有人负责，事事安排清楚了，负责的人清楚事情为什么这样安排，个人的积极性提高了，团队的责任感提升了。每个人都能以主人公的角色做事情，执行力自然而然的就提升了。



浅谈品质管理

无锡国泰 陈德文



我在最初接触品质工作时，曾接到一起客户投诉：外螺纹螺纹规不通。经内部调查后产生不良的原因是：师傅在首件检验时未拿图纸向计量室借错了螺纹规，导致报废数量超过8000件。这件事情让我明白了三个道理：1. 产生批量不良的首要责任在于管理；2. 企业内部对每个岗位设立规定和操作流程是非常有必要的；3. 我们可能会因为一个小小的失误给公司带来巨大的损失。

一、 树立品质的责任意识。

质量问题有80%出于管理层，而只有20%的问题起源于员工，也就是说，管理者可控缺陷约占80%，操作者可控缺陷一般小于20%。区分操作者可控缺陷和管理者可控缺陷的原则：(1)操作者知道他怎么做和为什么这样做；(2)操作者知道他生产出来的产品是否符合规范的要求；(3)操作者知道他生产出来的产品不符合规范将会产生什么样的后果；(4)操作者具备对异常情况正确处理的能力。如果上述四点都已得到满足以及生产中设备、工装、检测及材料等物质条件均具备而质量缺陷依然发生，则认为是操作者可控的缺陷，否则就是管理人员的责任。只有了解品质问题的责任，才能有的放

矢地去改善问题将品质提高。

二、每个岗位设立操作规范和作业指导书，形成工作流程化是非常重要的。

工作流程化首先要岗位职责化，进行工作分析，形成工作说明书明确岗位做什么。各个岗位都明确了，就形成了工作流程化。标准化的作用主要是把企业内的成员所积累的技术、经验，通过文件的方式来加以保存，而不会因为人员的流动，整个技术、经验跟着流失。没有标准化，不同的师傅将带出不同的徒弟，其工作结果的一致性可想而知。

三、 增加员工质量意识教育，提高品质人员的责任心。

质量水平提升的关键不完全在于设备的好坏，而关键在于增强员工质量意识，只有增强了员工意识，才能加强操作者和管理者的责任心，责任心加强了，我们的工作态度才能转变。质量提升的过程也是责任心培养的过程。增强员工质量意识教育，让他们体会到质量是一种态度，产品的质量在我们每个员工的手中。产品质量的保证，需要我们共同努力。

“千里之堤，溃于蚁穴”。质量是对责任心的检验，好质量建立在有责任心基础上。有责任心的人一定会努力工作、认真踏实、听从安排以及主动承担责任而不推卸责任。我们处在团队中间，应该要有主人翁精神，应该经常问自己：“如果这是我家的东西，就这样报废了，可惜不可惜？心疼不心疼？”

我们在日常工作中应长鸣警钟警戒自己，树立品质责任意识，严格按照作业指导书和检验规范操作，力求在工作中能做到“零失误”，避免给公司带来损失。





业绩就是你在公司的尊严



无锡国翔 路丽丽

公司作为一个经营实体，必须靠利润去维持发展，而发展，就需要公司中的每一位员工都贡献自己的力量与才智。公司是员工努力证明自己的平台，员工证明自己的唯一方法就是业绩，而业绩也足以证明员工在公司的地位与薪资的高低，无论何时何地，如果你没有业绩，你就迟早会被公司抛弃。因此，业绩就是我们的尊严，业绩就是我们的荣誉。

只有对你严格的领导，才是真正帮你成长的好领导。公司要的是结果，而不是过程，在公司里，员工不管多忙碌，如果缺乏效率，没有做出成绩，那么一切辛苦都将是白费功夫，一切的付出就都没有价值。

我们坚持以绩效的获取和提升作为管理的出发点，以绩效水平作为考核管理工作有效性的依据，因此来激励员工为公司做出更大业绩。

我们追求正果，出正果就是我的工作要富有成效，做任何事情都要追求一个好的结果，我们反对只说不做，同时我们也反对做而为无效。只有无谓的努力与付出，才能得到更多甚至更高的回报。

你的责任就是你的方向，你的经历就是你的资本，你的性格就是你的命运。

任何强大的公司都不会给予员工安全感，想要让自己在公司有足够的安全感，是要靠自己的努力与业绩的。最不给员工安全感的公司，其实是给了真正的安全感，因为逼出了他们的努力，逼出了他们的付出，也因此有了他们的未来。

我们无论从事那一行，都必须用优异的业绩证明自己是公司珍贵的资产，证明自己在公司的价值，证明自己可以为公司创造价值，谁能为公司创造更多的价值，必然，他们的薪资就会很高。

公司需要的是业绩，我们需要的是一个平台能够让我们展现自我实现价值。

愿所有的员工2018加油!





如何准备8D报告

无锡国泰 吴越

在汽车产品的开发和生产过程中，我们常常会遇到过程失效的情况，如何能以最快的速度反应，最大程度的减少损失，并且能找到失效的根源以及避免失效重复发生呢？这个行业通行的工具就是8D报告。

8D最早是美国福特公司使用的经典质量问题分析手法。

二战期间，美国政府率先采用一种类似8D的流程——“军事标准1520”，又称之为“不合格品的修正行动及部署系统”。1987年，美国福特汽车公司首次用书面记录下8D法。当时，福特的动力系统部门正被一些经年累月、反复出现的生产问题搞得焦头烂额，因此其管理层提请福特集团提供指导课程，帮助解决难题。

8D是解决问题的8条基本准则或称8个工作步骤，后来在实际应用福特改良成9个步骤（改良后叫做Global 8D Report，即G8D）：

- D0: 征召紧急反应措施
- D1: 小组成立
- D2: 问题说明
- D3: 实施并验证临时措施
- D4: 确定并验证根本原因
- D5: 选择和验证永久纠正措施
- D6: 实施永久纠正措施
- D7: 预防再发生
- D8: 小组祝贺
- D0: 征召紧急反应措施

目的:主要是为了看此类问题是否需要用8D来解决，如果问题太小，或是不适合用8D来解决的问题，例如价格，经费等等，这一步是针对问题发生时候的紧急反应。

关键点:判断问题的类型、大小、范畴等等。与D3不同，D0是针对问题发生的反应，而D3是针对产品或服务问题本身的暂时应对措施。

D1: 小组成立

目的:成立一个小组,小组成员具备工艺/产品的知识,有配给的时间并授予了权限,同时应具有所要求的能解决问题和实施纠正措施的技术素质。小组必须有一个指导和小组长。

关键点:成员资格,具备工艺、产品的知识;目标 ;分工 ;程序 ;小组建设。

D2: 问题说明

目的:用量化的术语详细说明与该问题有关的内/外部顾客抱怨,如什么、地点、时间、程度、频率等。

“什么东西，在什么时候，在哪里，发生了什么问题，严重程度怎样，发生比率多少”。

方法:质量风险评定，FMEA分析。

关键点:收集和整理所有有关数据以说明问题;问题说明是所描述问题的特别有用的数据的总结;审核现有数据，识别问题、确定范围;细分问题，将复杂问题细分为单个问题;问题定义，找到和顾客所确认问题一致的说明，“什么东西出了

什么问题”，而原因又未知风险等级。

D3: 实施并验证临时措施

目的:保证在永久纠正措施实施前，将问题与内外部顾客隔离。（原为唯一可选步骤，但发展至今都需采用）

方法:FMEA、DOE、PPM质量体系。

关键点:评价紧急响应措施;找出和选择最佳“临时抑制措施”;决策 ;实施，并作好记录;验证（DOE、PPM分析、控制图等）。

D4: 确定并验证根本原因

目的:用统计工具列出可以用来解释问题起因的所有潜在原因，将问题说明中提到的造成偏差的一系列事件或环境或原因相互隔离测试并确定产生问题的根本原因。

方法:FMEA、PPM、DOE、控制图、5W1H法。

关键点:评估可能原因列表中的每一个原因;原因可否使问题排除;验证;控制计划

D5: 选择并验证永久纠正措施

目的:在生产前测试方案，并对方案进行评审以确定所选的校正措施能够解决客户问题，同时对其它过程不会有不良影响。

方法:FMEA

关键点:重新审视小组成员资格;决策，选择最佳措施;重新评估临时措施，如必要重新选择;验证;管理层承诺执行永久纠正措施;控制计划。

D6: 实施永久纠正措施

目的:制定一个实施永久措施的计划，确定过程控制方法并纳入文件，以确保根本原因的消除。在生产中应用该措施时应监督其长期效果。

方法:防错、统计控制

关键点:重新审视小组成员;执行永久纠正措施，废除临时措施;利用故障的可测量性确认故障已经排除;控制计划、工艺文件修改。

D7: 预防再发生

目的:修改现有的管理系统、操作系统、工作惯例、设计与规程以防止这一问题与所有类似问题重复发生。

关键点:选择预防措施;验证有效性;决策 ;组织、人员、设备、环境、材料、文件重新确定。

D8: 小组祝贺

目的:承认小组的集体努力，对小组工作进行总结并祝贺。

关键点:有选择的保留重要文档;浏览小组工作，将心得形成文件;了解小组对解决问题的集体力量，及对解决问题作出的贡献;必要的物质、精神奖励。

通过以上9个步骤所引导的分析过程，我们可以找到失效的根本原因，及时改善，并且可以防止今后重复发生。



论新时代工匠精神

深圳国泰 谭志兵

2007年毕业到现在，一晃眼从事数控这一行已十年有余。但不必讶异，因为下一个十年我还是要做数控这一行。若问坚持，“工匠精神”就是答案。从本质上讲，“工匠精神”是一种职业精神，它是职业道德、职业能力、职业品质的体现，是从业者的一种职业价值取向和行为表现。在新的时代弘扬和践行“工匠精神”，须深入把握其基本内涵、当代价值与培育途径。

“工匠精神”的基本内涵包括敬业、精益、专注、创新等方面的内容。

其一，敬业。敬业是从业者基于对职业的敬畏和热爱而产生的一种全身心投入的认认真真、尽职尽责的职业精神状态。简单来说也就是做一行，爱一行。随着科技的迅速发展，我们现在的世界已经眼花缭乱，各个新兴行业的涌现不断冲击着我们制造业。但中华民族历来有“敬业乐群”“忠于职守”的传统，敬业是中国人的传统美德，也是社会主义核心价值观的基本要求之一。心定才能心静，心静方有所为。早在春秋时期，孔子就主张人在一生中始终要“执事敬”“事思敬”“修己以敬”。“执事敬”，是指行事要严肃认真不怠慢；“事思敬”，是指临事要专心致志不懈怠；“修己以敬”，是指加强自身修养保持恭敬谦逊的态度。宋代大思想家朱熹将敬业解释为“专心致志，以事其业”。

其二，精益。精益就是精益求精，是从业者对每件产品、每道工序都凝神聚力、精益求精、追求极致的职业品质。15年的时候我曾负责一款产品的量产，当时遇到一个瓶颈问题就是缠渣导致良率不到50%。后面带领团队优化程序，改善刀具，增加高压压缩油管，培训调机员对加工余量精确到0.03以内。良率提升到了80%，单件时间240秒提升到了180秒。但这并不能让我满足，后续我又针对这款产品研发了高压油块与压缩油管相结合的方式排削。经过优化良率达到了95%，单件时间也提升到了110秒。我从这个团队的身上看到了精益求精的最好诠释。所谓精益求精，是指已经做得很好了，还要求做得更好，“即使做一颗螺丝钉也要做到最好”。正如老子所说，“天下大事，必作于细”。能基业长青的企业，无不是精益求精才获得成功的。瑞士手表得以誉满天下、畅销世界、成为经典，靠的就是制表匠们对每一个零件、每一道工序、每一块手表都精心打磨、专心雕琢的精益精神。

其三，专注。专注就是内心笃定而着眼于细节的耐心、执着、坚持的精神，这是一切“大国工匠”所必须具备的精神特质。从中外实践经验来看，工匠精神都意味着一种执着，即一种几十年如一日的坚持与韧性。德国除了有人耳

熟能详的奔驰、宝马、奥迪、西门子等知名品牌之外，还有数以千计普通消费者没有听说过的中小企业，它们大部分“术业有专攻”，一旦选定行业，就一门心思扎根下去，心无旁骛，在一个细分产品上不断积累优势，在各自领域成为“领头羊”。其实，在中国早就有“艺痴者技必良”的说法。古代工匠大多穷其一生只专注于做一件事，或几件内容相近的事情。《庄子》中记载的游刃有余的“庖丁解牛”、《核舟记》中记载的奇巧人王叔远等大抵如此。

其四，创新。“工匠精神”强调执着、坚持、专注甚至是陶醉、痴迷，但绝不等同于因循守旧、拘泥一格的“匠气”，其中包括着追求突破、追求革新的创新内蕴。这意味着，工匠必须把“匠心”融入生产的每个环节，既要职业有敬畏、对质量够精准，又要富有追求突破、追求革新的创新活力。事实上，古往今来，热衷于创新和发明的工匠们一直是世界科技进步的重要推动力量。新中国成立初期，我国涌现出一大批优秀的工匠，如倪志福、郝建秀等，他们为社会主义建设事业做出了突出贡献。改革开放以来，“汉字激光照排系统之父”王选、“中国第一、全球第二的充电电池制造商”王传福、从事高铁研制生产的铁路工人和从事特高压、智能电网研究运行的电力工人等都是“工匠精神”的优秀传承者，他们让中国创新重新影响了世界。

现代科技时代，“工匠”似乎远离我们而去。但是，实现中华民族伟大复兴的中国梦，不仅需要大批科学技术专家，同时也需要千千万万的能工巧匠。更为重要的是，“工匠精神”作为一种优秀的职业道德文化，它的传承和发展契合了时代发展的需要，具有重要的时代价值与广泛的社会意义。

改革开放近40年的发展，我国早已成为世界第一制造业大国。尽管我们成了“世界工厂”，贴着“MADE IN CHINA”标签的产品在世界随处可见，大到汽车、电器制造，小到制笔、制鞋，国内许多产业的规模居于世界前列，但这里面却依然缺少真正中国创造的东西，甚至一些外国人将其等同于“山寨”产品。这严重损害了中国企业和中国品牌的形象。在许多业内人士看来，我国制造业大而不强，产品质量整体不高，背后的重要根源之一就是缺乏具备“工匠精神”的高技能人才。中国要迎头赶上世界制造强国，成功实现中国制造2025战略目标，就必须在全社会大力弘扬以“工匠精神”为核心的职业精神。只有当敬业、精益、专注、创新的“工匠精神”融入生产、设计、经营的每一个环节，实现由“重量”到“重质”的突围，中国制造才能赢得未来。





CNC夹具改善案例分享

广东国泰 李根

CNC机床在加工产品过程中，程序指令就像将军的命令一样，指挥着机台运行，工装夹具就像房子的地基，只有地基打好了，产品才好加工。两者相辅相成，缺一不可。一般在编程前，要先确定好加工工艺、设计好夹具，才开始编程。夹具的夹紧方式多种多样，它影响编程的刀路、产品的加工精度、生产的效率等等，所以对于夹具的应用，我们不容小觑。

接下来我要谈到的是430-11730产品夹具的改善。

下图一红色标记的6个孔是要被加工的，图二是孔的尺寸要求，按加工工艺的要求，采用CNC铣床加工。

由于产品是薄壁件，加工易产生变形，如何防止装夹变形是个难题。

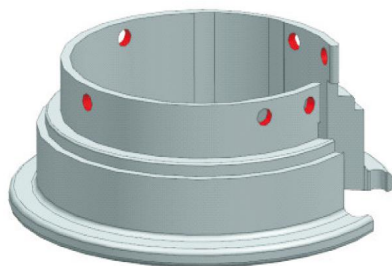

图一

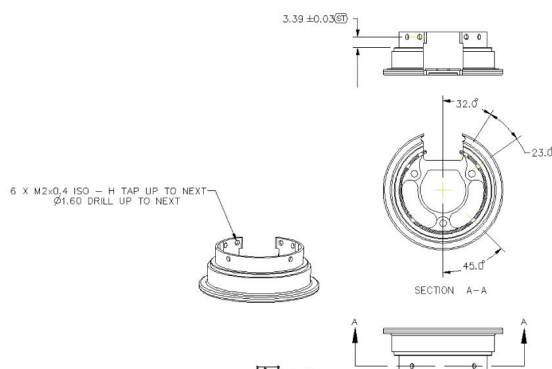

图二



如何设计

一、起初夹具的设计是这样的，如下图。

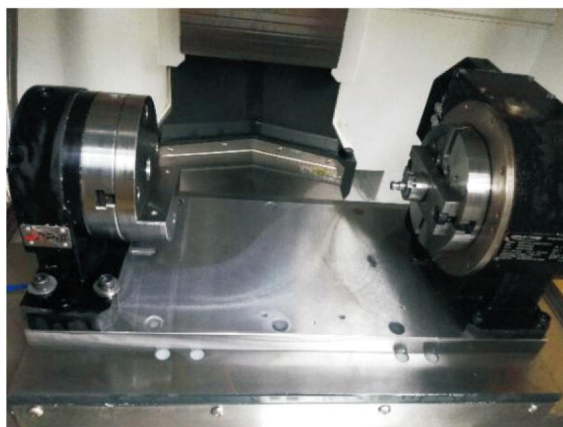

如何使用这套夹具呢，首先将产品套入夹具内，摆放好产品保证装配到位，然后用螺丝锁紧，就这么简单。

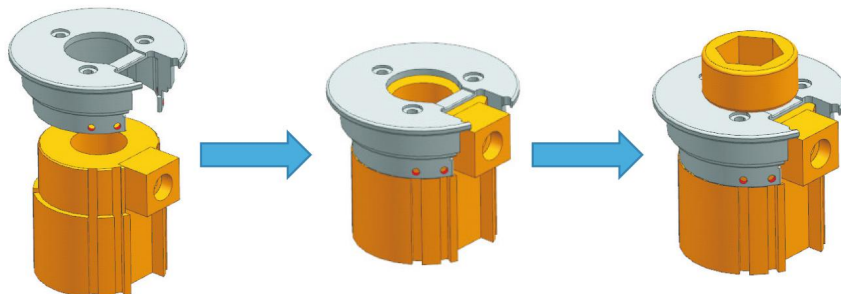



二、在量产了一段时间发现一些不足后，工程师又升级改造了夹具，如下图。

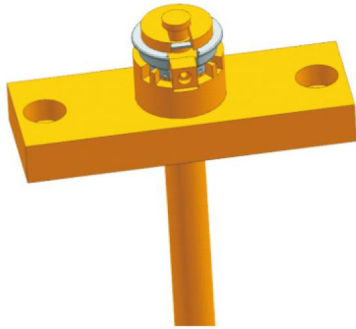

而这套夹具的使用是这样的，首先将产品套入夹具内，摆放好产品保证卡到位，然后放入压块，最后按下气动开关，压块压下，产品压紧。

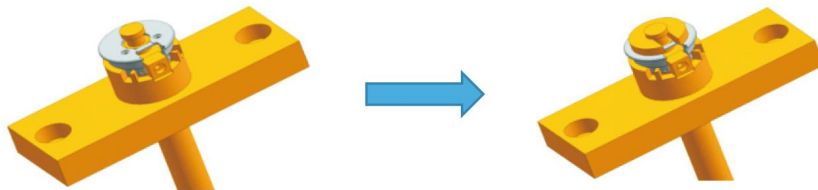

乍一看新夹具看上去高大尚了，我们不禁要想它与之前的夹具优势在哪里呢？
以下是夹具的不同地方及通过现场数据收集分析得出的结论：

方案	图片	定位方式	夹紧方式	优劣势
原夹具			螺丝锁紧	<ol style="list-style-type: none"> 3.39 (+/-0.02)尺寸的CPK<1 采用螺丝锁紧，耗时长。
新夹具			气缸压紧	<ol style="list-style-type: none"> 3.39 (+/-0.02)尺寸的CPK≥1.33，尺寸得到控制，稳定性好； 采用气动夹紧，轻松方便，耗时短生产效率高。

通过这个案例可见夹具对CNC加工的重要性，在生产中我们只有精益求精，刻苦钻研，创新求进，才能创造奇迹，给企业带来效益！在这里要感谢那些为公司辛勤付出的工程师们，你们辛苦了！



2018, 我们再起航

——记2018大连国泰新春年会

大连国泰 李麟璐

北风挡不住春天的脚步，冬日滨城，银装素裹，彩旗飞扬，处处洋溢着灿烂的微笑；冰雪封不住青春的热情，济济一堂，花团锦簇，载歌载舞，声声传递着相聚的欢歌。2018已随春潮滚滚而来，国泰精密机件（大连）有限公司2018新春年会也于2月2日如约而至。

开场“我在国泰TOP100”的暖场影片，带大家一起见证了大连国泰入职前100位员工的风采。伴随着温馨欢快的音乐，2016...2015...2006...2005年入职的员工照片姗姗而至，他们自信，自豪的笑容，让在场的新老员工感同身受，一同沉浸在神奇时间轴的轨道上，仿佛回到了过去，又骄傲于现在。

流连忘返在时光缩影的回忆中，灯光四起，伴着激昂的音乐，主持人热情开场。过去的一年，我们难以忘怀：希望、困惑、收获和成长。有全体同事的辛勤付出，才有一年的成果。在总经理许莉盈女士诚挚激励的致辞中，我们坚信，幸福是奋斗出来的，精密创造美好生活。

过去的日子里有一群人，他们朴实却不普通，平凡却不

平庸，他们兢兢业业，任劳任怨，他们尽职尽责，坚持不懈，他们勤于工作，乐于奉献。因为奉献，让普通的岗位也发出烁烁的光芒。因为有这样一群人，我们的公司才不断前进。当然每一份私下的努力都会被认可，年会上随后也统一表彰了在2017年中荣膺年度楷模的团队和个人。在座的员工也意识到杰出的事迹缘于时间的累积，傲人的成就来自于不懈的努力。员工是企业的根基，优秀团队是企业制胜法宝，让我们在下一年度携手共进，去创造更辉煌的业绩。让公司与员工实现双赢。

年度表彰盛典后，让大家翘首以盼的“大连国泰民间艺术团”的俊男靓女们带来了一场载歌载舞的视觉盛宴。歌如潮，舞如海，游戏欢乐不断，抽奖刺激紧张。这个舞台鲜花和微笑绽放，这个时刻笑声与掌声交汇。

回首来路，我们更憧憬前程；踌躇满志，我们已踏上征途；展望未来，我们更期待辉煌；携手共进，我们将神采飞扬。我们想，壮志凌云；我们做，脚踏实地！2018，我们最给力，最顽强！我们众志成城，再创辉煌！





献给天下最美的妳

大连国泰 李麟璐

妳们是动若狡兔的活泼女孩；
妳们是静若处子的温雅淑女。
妳们是能文能武的职业女性；
妳们是贤良淑惠的勤劳妻子；
妳们是因爱伟大的慈爱母亲。

世界因妳们而美丽，国泰因妳们而精彩！

适逢一年一度的3.8女神节，大连国泰给每一位可爱的女神献上了一个小小的礼物，却也是份浓浓的情意。

愿佳人们永远一笑倾城姿，再笑万人迷。素肤若凝脂，优雅且美丽！

祝国泰的女士们，女神节快乐！





2018年深圳国泰开工典礼之我见

深圳国泰 何艳芳

今天是个好日子，即使没有温暖的阳光直射大地，也能感受到阳光温柔的抚摸着我们的肌肤，让我们身心舒畅。经过一大早紧张快速的布置，2018年开工典礼马上就要开始了，这一刻才意识到，时间过得真快，还没有从欢乐的春节氛围里出来，还没有从和家人离别的伤感中走出，我们又迎来国泰新一年的开工典礼，值得高兴的是，身边又围绕着一群可爱的同事，大家都在分享春节所见所闻的趣事。在激烈角逐的拔河比赛的呐喊声中，第十二届运动会拔河比赛冠军已产生，感谢两队在开年之初展现了国泰人积极进取的竞争精神，同时在鸣炮声中2018年开工典礼正式开始。

望着公司管理团队精神饱满的坐在台上，董事长富有感染力的发言，从国泰初建至今，国泰即将迎来五十周岁，看着国泰像棵小树一样成长，如今已长成参天大树，并还在茁壮成长，离不开国泰同胞的辛勤浇灌，未来每一天，希望国泰在大家的共同奋斗下，取得更好的效益。

再者是总裁对2017年公司取得成绩的概述，2017年最值得我们高兴的是：集团研发中心在深圳国泰落成并投入使用，这对于提升国泰技术创新能力、增强自身竞争力，实现公司战略目标具有重大意义；集团组装部已落户广东国泰，前期筹备工作正在顺利进行，它的成立将促进产业结构升级和技术优化，提高生产质量和效率，不仅满足加工类客户的需求，还能扩大国泰客户群；成功申报并获批为国家及深圳市高新技术企业，增强企业自主创新能力和提升企业品牌形象发挥了积极作用；集团荣获香港创新科技【卓越制造业】成就大奖，对我们国泰47年来取得成绩的高度肯定；与漯河技师学院签订校企合作框架协议，联合成立国泰学院，进一步深化校企合作战略，为国泰输送更多的高素质、高技能优秀人；2018年一月成功举办的第一届集团供应商大会，反响热烈，为增强国泰与供应商之间的连接、加强合作、互利共赢发挥了积极作用。

虽然我刚来国泰不久，但是听着董事长话语感悟深切以及总裁对2017年公司取得的成绩的概述，是身为国泰人的骄傲，真正的验证了一句话：“一个人操心公司，公司能发展到5人，有10个人操心，公司能发展到50人的团队，有100个人操心，很快就能上市，而操心的人，终会成为一家商业帝国的肱骨之臣，中流砥柱，十八罗汉。”

我们都处于花样的年纪，一代芳华止于青春，如果说青春是薰人欲醉的海风，那么自信就是和这风前行的路标；如

果青春是巍峨入云的高耸，那么拼搏就是这山脉层层拔高的动力；如果青春是高歌奋进的谱曲，那么坚强就是这旋律奏响的最强音。青春虽短，但是青春应该入烟火一样灿烂，用我们的青春，不忘初心，在自己工作中努力奋斗，积极进取，在自己的岗位上优化创新，提高工作效率，为国泰发展贡献一份力，也为自己创造美好生活。这是我在听完员工代表发言后的感悟。

莫说开工典礼最让人开心的事，就是给过去一年中，在自己岗位中取得优异成绩并得到领导及同事的肯定了，每一年的优秀评比，能获得优秀称号的个人与团体，都是公司所有人员学习的榜样，是大家努力超越的动力，希望明年开工典礼舞台上的领奖人是自己。有人说，心有多大，舞台就有多大，没有做不到，只有想不到，只要我们对自己说，我可以，我一定行，勇于面对自己的不足，超越自己的格局，承担失败，吸取纰漏，重头再来，就一定可以取得满意的成绩。

除了颁发了2017年优秀员工，管理和个人奖外，还有每年一次国泰员工文化生活的运动会奖了，各类体育竞技活动，不仅能丰富员工的业余生活，增强全体员工的身体素质，弘扬公司积极进取的精神，更能增进员工勇敢顽强的性格、超越自我的品质、迎接挑战的意志和承担风险的能力，有助于培养员工的竞争意识、协作精神和公平观念。

中国春节传统是在春节期间，除了走访亲朋好友要发红包外，新年公司也有红包利是哟！董事长与总裁还有各副总在为员工发放红包利是，大家都开心的从领导手中领到红包。

最后，开工典礼在副主任以上干部合影留念中圆满结束，祝国泰达鸣在2018年抢抓新机遇，增创新优势，再创新辉煌。







深圳国泰 王峰华



深圳国泰 王峰华



深圳国泰 黄建明



深圳国泰 黄建明



深圳国泰 黄建明



无锡国玮 王富贵



我眼中的你，认真工作的时候最美

广东国泰 李贵淼

“生活中不是缺少美，而是缺少发现”。这句话充分说明生活中的美无处不在，只是我们没有发现而已。身边很多同事，有的为了赶制样品、加急出货、新项目方案推动等工作经常熬夜加班，有的奔波在外争取更多的业务契机，有的辗转各地挖掘引进人才等，我想说，那一刻的你们认真工作的样子特别的美！

人生最好的老师不在课堂，在不如意中。《超级演说家》中，有一位名叫崔万志的演讲者，他是一名脑瘫患者，却通过自己的一次次努力，在天猫创造了“一分钟卖掉了4000件旗袍”的奇迹，全网销量第一名。

当你在经历不如意时，请问自己4个问题：

我想要什么？我需要提高什么？我学习了什么？我可以做些什么？

我想要给家人更好的生活，我需要提高自己的收入水平，我学会了去担当，懂得什么是责任，我可以让自己变得更强大，有能力去爱护我的家人。所以，我需要一份职业！

什么是职业？

职业是在不断满足他人需求的过程中、成就自我的方式。带着这种“帮助他人、成就自我”的信念，我们会更加敬重、热爱我们的职业，更加专注、融入我们的职业。通过职业创造经济财富，创造人格的财富，不断挖掘自己的无限潜力，创造无限的精彩，绽放美丽的人生。

我们以职业素养和专业能力赢得职业尊严。

2018年春，承载着企业效益倍增目标的“国泰人”应运而生，他是职场正能量者的化身，以积极向上的人格影响人、塑造人；以专业专注的能量帮助人、成就人。所以，职业不仅需要一个人付出专业的技能，更需要付出伟大的情怀，只有对职业充满无限的热情，赋予它伟大而神对的使命，才能收获富足的人生！

总而言之，永不报怨的人生态度，才是第一位的，你能做到的，远比你以为的要多。

平常心对待10%，耐心处理90%，努力做到100%。

我眼中的你，无论是在职场打拼，还是全职照顾家庭，只要是认真工作的你，都是最美丽的你。





在公司里学习人生

大连国泰 孙红红

不能靠学历工作：

所谓学历只是一张通行证罢了，进入公司以后，如果凭自己的实力做不出什么成绩的话，那么学历可以说是毫无意义的。

为了公司自己能做些什么？只有这样不断地问自己，在实践的过程中不懈怠不断努力的人，才是公司必须的人才。

为了公司放弃自己的自豪感，去经营好自己的事，努力工作。

如果在自己学历的基础上，再充分发挥出自己的能力取得成绩，那才会让人佩服。

虽然年轻，但能完成如此艰难的工作，果然不愧是知名大学的毕业生。

如果能得到这样的评价，再拿出自己优秀的学历，他就会变成一枚光彩夺目的勋章。但是，没有取得什么成绩，只靠学历来获得报酬的人，只会成为公司的负担。

这样的社会价值观，只能在职场中才能学到。自己为了公司，要成为具备哪些价值观的人呢？答案就是每天不断的去学习这种谦虚的态度。

公司是修行的场所：

人不能只学习理论，在一生中要不断的积累经验，才能进一步完善自己。

如果是成功的体验，就要不断的向这个方向继续努力，如果失败的话，就要做起死回生的努力。只有这样做才能成为社会所需要的人才。

公司是提供钻研机会的场所。在这里，成功的经验可以作为自己人生当中的财富，而失败的经验，则是自己与公司

共有的财富。以全新的价值观去分享这一切吧！

他人是磨练自己的磨刀石：

如果没有打磨工具的存在，即使是钻石也不可能磨练出光芒来，作为原始的石头，谁都不会去注意它价值。

人也如此，为了磨练自己是需要这样的磨刀石的。通过磨练，提高修养，激励自身向更高的台阶迈进，这一切没有磨刀石都是不可能实现的。

只要有人的存在，无论何种场所都能够磨练自己。没有必要花钱去专业的地方培训。家里或职场上可以作为磨练自己的磨刀石的人是很多的。

假若把自己不尊敬的人，让自己生气的人作为磨刀石的话，会不会也由此产生一种感谢之情呢？

托你的福，让我可以有机会成为钻石，谢谢你！

不想批判和重伤别人的时候可以选择这么说，这也是磨练自我的经典语句。

为了别人，磨练自己：

所谓的磨练自我，是指只是为了自己而进行的磨练。为了使自己得到满足而进行的旅行或者是学习。因为自身的满意度得到了提升，对于磨练身心有着不一样的感觉。

到底磨练自己的目的是什么？是为了幸福，或是为了成功？如果认真思考的话就会发现，无论是哪件事不是自己一个人可以办到的，它还需要其他人的存在。也就是说，之所以磨练自己，是为了自己在其他人面前可以发光，与众不同。

受到其它人的影响，自己也要变动辉煌，这份辉煌也会因为其他人的存在才有意义。所以请不要忘记，用自己的光辉照亮别人，这才是磨练自己的目的。





打破固有思维



大连国泰 姜洪岩

偶尔看到一幅画,是一幅赤色的竹子.画笔流畅,劲力十足,竹子的坚忍不拔跃然纸上!不失为一幅好画!但是大家都觉得好奇,怪竹子怎么可能是赤色的?是啊!哪有赤色的竹子?于是大家一笑了之!但是突然有人问:那画竹子应该用什么颜色?大家一致认为应该是墨色啊!大家一致赞同!但是大家再想一下竹子是墨色的吗?竹子是绿色的啊!连小孩子都知道的啊!那为什么这么多人会一致认为是墨色的哪!那是因为在绘画中越大成的画作运用的色彩越少,能运用黑、灰、白的处理和水墨浓淡变化体现万物均为上成.以上案例是在绘画这个特定的领域发生的,因为是艺术,艺术是想像力,是高于生活.外行的我不再评说!前辈留下好的我们是要继承,但是也不能思维受到局限.

以前认为水不可能倒流,那是还没有找到发明抽水机的方法;现在认为太阳不可能从西边出来,这是还没住到太阳从西边出来的星球上.这个世界只有想不到的,没有做不到的!改变观念,打破固有的思维就是改变可以改变的一切!

以前钱是存银行的,交易是要见到现金的,以前不能想像没有银行怎么交易!但是看看现在的几乎无现金时代.马云曾经说过:如果银行不改变,支付宝就改变银行.事实证明支付宝在与银行的竞争中,的确多次取得优势,经过屡次“对决”,支付宝最终成为第三方支付的代表,但在某种程度上银行为此进行了不小的改变.从当初对技术一窍不通的英语老师,到现在他的个人追求影响了别人.现阶段难道还有比这更能说明思维的改变可以改变一切的例子吗?

每个人的成功都不是简简单单!背后的努力和汗水都是一般人体会不到的!我们能做到的对本身业务刻苦专研!虚心请教!自我提升!开拓眼界!格局放大!从现在做起,从今天做起,每天一点点,也会长成自己认为的参天大树!



精益求精 共创国泰新高度

广东国泰 刘军



动组，由徐总经理任总指挥，胡副总任副总指挥，邓经理任执行组长对各部门所有员工进行宣导讲解精益生产，使我司人员深层次的了解了公司精益生产的基本概念、各项条款及体系中的各个模块的具体实施办法和要求，并且掌握精益生产的新理念，并将这一理念应用到工作当中，实现了低成本高效率。

精益生产就是及时制造，消灭故障，消除一切浪费，向零缺陷、零库存进军。为全面深入开展精益生产工作，把精益生产工作扎实有效地落实到每一个岗位，让每一个员工都能建立精益生产的新理念，并将这一理念形成一种习惯融入到具体工作之中，为公司创造更大的经济效益，从部门到班组举办精益生产培训学习。经过培训学习，生产车间各级员工已经在消除不良修正浪费、加工浪费、动作浪费、搬运浪费、库存浪费、制作过度浪费、等待浪费、人员管理浪费方面提案288份，并精选出50份有价值的方案进行评比，最终由各部门最高主管评选出6份优秀提案，给予提案奖。下一步将从288份提案中选出50份有价值可推广项目，成立精益生产改善小组，通过系列改善活动，完成后进行总结评比，给予成果奖。

日益激烈的市场竞争，原材料的涨价，人力成本的增加，加上同行业间的价格战，企业的利润空间不断被压缩。残酷的市场竞争使众多企业把注意力转向内部管理，开源节流深挖潜力，向管理要效益。面对公司内部存在的问题和外部的竞争压力，推行精益生产是公司发展的需要，是提升公司管理水平、提高企业竞争力的一个战略措施。

2018年1月17日广东国泰公司正式成立精益生产推

现在对于精益生产我们只是迈出万里长征的第一步，所以摆在我们面前的将会是一段难及漫长的历程，是一段持续改进的过程。但是我们相信，只要我们坚持不懈的做下去，企业的精益之路将不会遥远，我们的公司必将会会有一个美好的发展，必将会为强企富民做出更加突出的贡献！



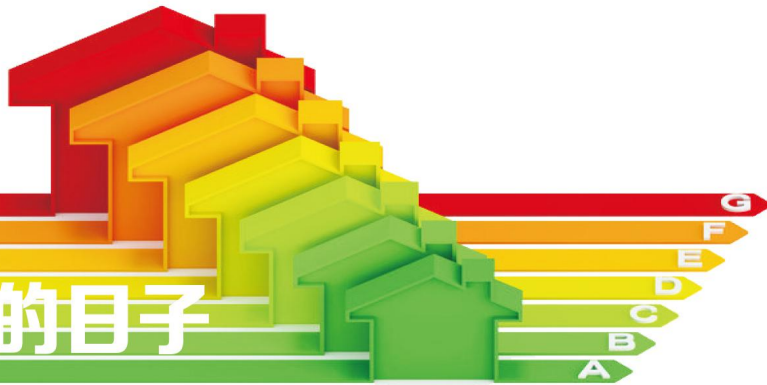

分享我在R&D的日子

深圳国泰 王南南

贺！2017年10月研发中心在深圳国泰正式成立，这对我们一众工程人员绝对是大喜事，这不单是意味着企业有更大发展，更是对工程人员的一种肯定！

内心世界：

到国泰工作近三年，头三个月，除连绵不断工作，我听到的是公司许多大口号信息：例如 TS,ISO, 质量第一，信誉至上，企业稳扎稳打，锐意进取，永攀高峰……再回顾小小的我，实际工作不过是出图、产品图、夹具图、跟样办、建BOM、跟供应商、跟进样办检测、跟出货……有时候我不禁怀疑上司只把我当waiter，或者工程部真的会发展R&D研发新技术？好一段时间这样的疑问令我非常不安。

机会：

当我真正有机会参与新项目(无人车，无人机，智能产品等金属配件)，我面对的竟是那些不可思议的微米(μm)级公差要求，什么铝金属雷射焊接要50kg拉力，光学黑零反射度，超薄金属机加，有点“黑科技”的感觉，这时候才醒悟过来原来领导一直用心良苦培训新人，要我从基础



开始，抬头再看看领导、上司、工程部的每位同事，他们严肃、认真以及投入的工作态度，我发现以前的工作没白费，工作心态和方向

也及时得以纠正。工程技术是没有幸运lucky的，只有事实和数据！例如当我要面对CNC 5轴机加，CNC双曲面加工，设计新型喷砂夹具……我一次又一次失败后才克服技术盲点。当数据证实OK，得到客户认同时，我确定这就是R&D，是需要全心全意投入工作的R&D。

转变：

“南！这里有25个概念设计应该有机会帮公司申请专利，高新技术企业是必须的！我们仅有一星期时间，你得马

上做下去……”这是C领导肯定的说。尽管我暗地在抱怨，但时间紧，任务更急，必须做下去，我真正感到R&D准备出台了！这是转变！这是机会！这是梦想！这将给我和大家进行一场真正的技术训练，也是实现梦想的机会—公司投资R&D，给予我们这个大的舞台去发挥。虽算不上什么惊天地，但结果是对得起公司吧—实用新型专利10项！付出总有回报，汗水不会白流，到2017年12月，国泰达鸣精密机件（深圳）有限公司正式获批为国家高新技术企业和深圳市高新技术企业。

持续改善！

“南！这是11个设计，应该可以帮公司申请发明专利和实用新型专利，你加油努力！”。有了上次经验，加上国泰这个大舞台，这次R&D更取得最少3项发明专利和7项实用新型专利的优秀成绩。到今年2018年3月，公司已收到政府的专利奖金！即使有成绩，我们不懈怠，因为我们有实力，可以为国泰做更多！

未来世界和未来世界的我：

我相信集团成立R&D的目的不仅仅在于奖金和专利；这只是集团转变和成长的必经之路，而是打造独有技术能够把对手比下去，对应未来变化莫测的市场，未来高新技术的需求，甚至是翻天覆地的世界，智能化的世界！。因此R&D要变强变得更加专业更加专注。我十分幸运能够成为国泰R&D的一份子，在这个大的平台工作非常有意义！重要的是我不是waiter更不是单纯按图生产！而是国泰R&D有自己的专利，有自己的意识，我可以确定这是为未来而去工作。

结语：人才战略

我在R&D感受到一种特色—“互动”：这包括和客户的互动，和供应商的互运，同事的互动。同时工作上互相去鼓励！面对问题更是主动去解决而不是推给他人！人与人之间的任何交往都是双向互动的，当老板或上司希望从员工身上得到越来越多的时候，相应地员工也会得到更多的机会和待遇。在R&D令我印象深刻的是上司对我评价：“我希望我的下属能力和技术都比我强，这样整个团队可以一起去成长。专利idea已交给你，你自己要想办法处理，要去学习如何处理，有需要我会帮你，但不是我帮你去做”，这令我感受到“以包容的心接纳人才，以融合的心面对分歧”。我感受到的是以信任交换信任，这点我相信是R&D的人才战略。



2018，愿我的团队与我一起加油！

无锡国翔 路丽丽

善于沟通的人能有更多的机遇，首先要学会倾听，只有倾听才会得到更多有用的信息。只有沟通才能解决工作中的难题，只有沟通才能与同事更好的合作，为公司创造效益。其次要善于表达，只有表达自己，才能让更多的人与同事了解自己。

要摆正自己的态度，不要说不可能，一定要说我试试，不要说我不行了，要说我只是有点累了，不要说我不知道，要说我要去查一下，面对困难，要直面去挑战，而不是选着逃避问题。

不要提你加了多少班，吃了多少苦，在有限的时间内做出业绩才是效益，在这个现代社会里，别人只会看你有多少功劳，没有人会去在乎你付出了多少苦劳。

控制自己的欲望，把握好自己的情绪，控制自己不好的

习惯，一个连自己的情绪都控制不住的人，如何控制自己的人生，如何控制自己的欲望，能够改掉自己坏习惯的人，终究不会差到哪里去。

努力也有正确的方向，否则就是瞎耽误工夫与时间，在你的职业生涯中，会面临一系列的选择，每一次的选择都将是自己的一次机遇。

有时候不是老板给你发多少工资，而是你自己的自身价值决定你的工资是多少，能力到位了，收入自然就到位了，所以不断的学习技术与提高自己的能力，才会让自己增值，体现自己的价值。

2018，祝愿我与我的团队一起加油、努力！为公司的效益创造更多，祝愿公司所有的业绩更加辉煌。



2016年7月，我通过网投简历来到黄江国泰，很荣幸成为PMC计划员中的一员。由以前的跟单员到计划员，工作方式跟以前不一样。为了尽快跟上这里的节奏，从以前的不加班到这里的刚开始天天加班只为尽快学习能自己独立负责一些项目。

2016年10月我自己负责的GP客户一个COYOTE项目正式进入量产模式，从打样的几十PCS到一次出货42000PCS，上个月出货240000PCS。营业额也飞速的增长。这个项目能顺利出货，是大家一致努力的结果。记得有次出货很急，出货前一天晚上才发阳极。对于急的货，我们PMC要跟外协供应商沟通，让外协厂跟我们配合，厂内的员工全力配合，只为一次次顺利出货。作为一个PMC，我们是从业务下单给我们就开始跟进，原材料的请购及进度，厂内机台的调配，生产中各种情况的发生，我们要经常去现场看，跟进自己所负责的料号生产进度。异常发生的时候的处理，能自己搞定的都自己处理，需要生产，工程，品保部门配合的时候，跟相关人员沟通处理，以尽快让产品顺畅下去，我们做的事就是让所有的道次尽量顺畅，安排出货到客户手中。我们的目标就是顺利出货到客户手中，满足客户需求，以便下更多的订单给我们生产。

回首这一年多在国泰的日子，公司给我们提供了很多的学习机会，印象最深的是2017年集团派黄副总来给我们黄江国泰上商务礼仪/外交与沟通培训课程。黄副总的课上得生动、有趣。跟同事间有互动，气氛超好。不知不觉上到晚上

成长的足迹

广东国泰 陈勤艳

九点多，大家都觉得上这样的课真好。我觉得此堂课自己又多学了一些知识。

1、当中的三色原则，我一直在生活中实施，自从知道这个原则后，自己买衣服方面比以前方便多啦，不会说买了这件衣服回来后又发现没有裤子，包包，鞋子配。在买东西的时候就提前考虑三色原则

2、礼仪与沟通：对于我们处在这个位置的人来说更重要。PMC要跟所有相关人员沟通：生产、品保、工程、采购、市场部、外协厂。记得刚来的时候自己是一个情绪很容易受伤的人，工作中因为自己的言语方面表达太直接，跟相关部门还吵过架甚至哭过。有时候觉得自己努力做事却很委屈，有一次因为委屈的哭了竟然说辞职。我的主管找到我跟我谈谈心，当时觉得这个主管挺好的就留下来干。后面再听到黄副总讲的课，想想也是，有时候我们站在别人立场考虑，给足别人面子也是给自己面子。有些事已经发生，就不要再追究当初是谁造成，想办法挽救减少损失，杜绝今后再发生。其实走到今天，觉得自己的坚持也可以，现在同事也觉得我对工作负责，做人直爽。所以内心还是很感谢公司给我一个平台，让我更好的发展。

2018年对于我来说又是新的开始，希望自己在工作中有更好的发展，多学点知识，不管自己今后能否用到，但是学到的东西终究是自己的，有梦想就有未来。2018年，国泰家人们，我们一起加油干。让国泰越来越好，我们的生活也会越来越好！



淡然面对生活



无锡国泰 乔九娃

人生在世，不如意十有八九。

大海的广阔在于其胸怀。小河的流入，大雨的滴落，阳光的暴晒，世人的称赞，宠辱不惊，看花开花落，云卷云舒。

小草的勇敢在于其不屈。土地的滋润，蚯蚓的鼓励，自然的竞争，大风的摇晃，不丢不弃，一天一抬头，任骄阳和明月的变换。

最关键的是心态，不同的心态有不同的结果，正如乐观的人看到一张白纸，而悲观的人看到的是白纸上的一个黑点。淡然面对生活，是一份心境，更是一种智慧。它可以使人们把

事情看得更淡，更轻，但不是消极的逃避。

忙时，遇事不慌，处事不乱。品一杯铭茶，赏一片落叶，走几步象棋，摇几下羽扇。做好该做的事，静待预料之中。

闲时，无事不燥，心平气和。拿一本美文，爬几座高山，睡几分小觉，看一次日落。发现生活之美，享受生活之乐。

世事难料，谁又知道自己一生会达贵，一生会顺畅。保持一份淡然的心态，是成功时的清醒剂，苦难时的良药。

淡然处世，会有意想不到的生活。淡看人世间，潇洒走一回。

新的旅程

广东国泰 张新风

人的一生就像城市中的公交车，有许许多多的驿站，每到一个驿站就意味着一个新的征程。怀着自我完美的期望和从零开始的心态，我加入了“国泰”这样一个充满生机活力的团队中，开始了我的一个新的征程。虽然加入到“国泰”的时间并不长，但在这两三个月的经历中，我的知识得到了更新、团队精神得到了提高、情操得到了陶冶，使我受益非浅、深有体会。

一是要加强同事之间的沟通，努力提高团队精神。在工作学习中，我深深地体会到人与人之间的沟通、同事之间的相互学习和团队精神是我们工作取胜的关键。在我们今后的工作中，无论从事哪个行业，哪个岗位，都离不开同事之间的配合，因为一滴水只有在大海中才能生存。既然需要配合，那么就务必沟通，只有部门之间、同事之间相互沟通、相互配合、团结一致，才能提高工作效率，进步更快。

二是从改造自我入手，适应企业生存环境。当我进入公司的第一天，我就应清楚地认识到我已经是公司的一名员工，我们最起码的一点就是要透过努力工作来改造自我，当

然改造的不仅仅是知识结构，还有素质和道德等方面，因为德才兼备才是人才。

三是从细微工作入手，用心调整个人心态。从学校到企业，环境变化十分大，所接触的人和事物一切都是新的，任何人都需要时间来适应，公司聘用了我们，在某些方面已经得到了认可，但作为公司的新员工，我们要低调，要实干，要在荣耀面前退一步、在困难面前进一步，同时就应理解并持续这样一种心态：做事不贪大、做人不计小，细节决定成败。

以上是我在这第一份工作中得到的一点体会，在此十分感谢公司领导给了我们这次工作机会，我会将向同事们学到的、体会到的进行再消化和融会到今后的工作实践中去，同时在把自我优越的方面展现给公司外，我还会时刻持续高昂的学习激情，不断地补充知识和努力改变自我的不足，使自我成为一名适应公司发展需要的优秀员工。最后我期望各位同事和我一齐来证明一份耕耘一份收获的道理;和我一齐奋进，去感受成功后的自豪;让我们齐心协力，为国泰更辉煌的明天而奋斗。



我们在一起

2018年的第一场雪，飘飘洒洒，纷纷扬扬。一夜之间，大地一片苍茫，银装素裹。雪，如洁白的精灵，在空中飞舞，旋转，跳跃，悄落枝头，造就了无数琼枝玉树。

好久没见过如此的大雪，天虽冷，却不敌我们燥热的心。午休时间一到，我们业务部就集体出动，去无锡国泰的后花园赏雪，撒欢。

这是我第一次来到无锡国泰的后花园，这满眼的雪景让我觉得我这并不是在国泰，而是在雪乡，草坪上、松树上、长椅上，厚厚的积雪仿佛一层厚厚的奶油，感觉空气中都透着丝丝甜味。捧一手雪花，扬手挥洒，如梦之意，如幻。



无锡国泰 潘婷

之境。虽不忍破坏这片祥和，我们还是决定选个角落，堆一个代表我们业务部的雪人，尽管冻得双手通红，此时此刻却只觉得浑身热血沸腾，仿佛我们是在合力做一件非常了不起的大事。或许这就是集体的力量，团队的精神，无论做什么，都充满了一股干劲。

我很高兴能够进入国泰这个大家庭，我很高兴能够加入业务部，从开始的陌生到现在的融入，离不开的是同事们热情与帮助。

2018，我们在一起，撸起袖子，一起干！



踏雪寻梅

无锡国泰 陈玉娟

看！那是谁？
是谁在与风雪共舞？
在这寒冷刺骨的冬季里
只有梅在独放

它是仙女种下的仙花吗？
在恍惚间，我闻到了牵动心弦的清香
不，它不是
它只是枝凡花

它是在装清高吗？
它为什么不生在百花齐放的春天？
不，它不是
它无法摆脱自己的命运

当梅出生时
它曾抱怨，也曾问过为什么
但，回答它的仍是风雪声
它学会了坚强

风雪呼呼，磨练了它
灵魂的升华，使它美丽
长期的寂寞，使它孤傲
瘦小的肉体已无法遮住它心灵的香气





【我的质量之路】低学历也能成就梦想

无锡国泰 杨青青

一、辍学

我是女生，可爱的女生。小时候身体不是很好，让一向爱学习的我在初中时期“忍痛割爱”，不得已选择了辍学，结束了学业生涯。也就是由于这个原因，在未跨入社会之前，我很想成为一名“救死扶伤”的医生，帮助社会上的人们战胜疾病，走向阳光。

二、进入社会，走进日资企业

但，事愿人违！2008年5月进入了500强的日资企业成了一名“作业员”。但由于2007年8月美国新世纪金融公司的破产、美国第五大投行贝尔斯登宣布旗下两支基金倒闭、法国第一大银行巴黎银行宣布冻结旗下三支基金、日本第二大银行瑞穗银行的母公司瑞穗集团宣布与美国次贷相关损失为6亿日元等等原因导致全球金融危机。使公司业绩直线下滑，工厂长期放假，在2009年春节前工资仅仅能够维持基本的生活。

在夹缝里的生存状态下，很多同事纷纷跳槽、离职回家，负面信息笼罩在整个社会环境当中。但也正是由于这样的负面事件，让我看到仍然有许许多多的精英在继续工作，拿着高薪。使我突然明白“故天将降大任于是人也，必先苦其心志，劳其筋骨，饿其体肤，空乏其身行，行弗乱其所为，所以动心忍性，曾益其所不能”的真谛所在，使自己更加努力的工作。

2009年4月，经工厂内部推荐，我成功进入品管部，从一名IPQC开始干起，接触质量工作。带着好奇心，但也是为了更快的掌握质量检验的工作技能、提高工作效率，我自己在文具店买了一个小抄本，把经常生产的机种/型号的尺寸记录在上面（见表一），空闲的时候就拿出来死记硬背，为自己能够清晰、详细的了解和熟知CTQ、CTP和各个规格界限的，快速掌握了“游标卡尺、千分尺”等测量器具的使用及“影像仪、硬度计、拉力仪”等测量仪器的使用，并学会了当发生异常时的分析手段和方法（例5M1E、5why、8D等），同时还学到了很多人际沟通、质量管理等专业的工作技巧和技能。由此，我也顺理成章的成为了同事们敬仰和敬佩的年轻女孩。

表一：手抄本的具体事项

序号	机种	型号	CTQ	CTP	控制方法	检测手段	备注

三、组织变革、嘉奖升职

2010年3月由于公司组织变革，很荣幸我被入选升为“质量担当”，直管领导是系长、分管领导是科长，他们有着丰富的管理实践经验，并在最困难的时刻介绍体系科长给我认识，并由她手把手的教会了我QC老七大工具。在那个年代里，Minitab软件还没有被广泛的应用，数据分析全靠

Excel来操作，而由于英文不懂，在学习函数的时候，给我带来了巨大的挑战。但凭借着“血气方刚”的冲劲让我义无反顾的前行，“不抛弃、不放弃”，必须撑起组织变革给我的工作职责，向困难发起挑战，每天利用空余时间就尝试着做一些图表，在有疑惑的时候向领导和导师请教。慢慢的QC七大手法融入了我的脑海，使原本复杂的工作便得越来越轻松，越来越简单。

四、过失没有借口，提升综合能力

由于稚嫩和管理能力的缺失，使我不论是对领导或下属，始终都是保持着温和的态度，很难做到严厉与不怒而威的气势。记得曾经上级给我的指令是“在客户来访的时间段里，让我保证检验工作岗位处于正常作业状态下”，当时由于我管理经验不足，没有掌握好客户来访时间，持续让员工站立作业3个多小时（平时2H休息10Min），有点于心不忍，让他们按照惯例休息10分钟，也恰巧在此时，客户突然来访，岗位无人，我赶紧向客户及领导解释。

但事后，被痛训。领导说：“错不可怕，怕不敢承担应有的责任，为自己的过失找理由，客户看到的已经是事实，不需要解释，赶紧赔不是，承担起一名管理者应该担当的责任。客户不是天天来审核，青青你辛苦一下又能怎么样，管理者都要有处理突发事件的能力，我对事不对人，希望你能够反省自己，找出过失的原因，明确自己的岗位职责，不要一味的只想做个老好人，也要适当的做个刺头，更要有着不怒而威的领导力”。

失败是成功之母。虽然这是个很小的事件，但让我感觉到了管理知识的欠缺，经验的不足。在静心思考后，与另一名同事一起参加了成人教育和成人高考，学习工商管理知识，慢慢的从书本中学到了很多的管理、思维、技巧和与人沟通技巧等，把这些知识运用到我的工作中，使我的工作步入正轨并做到游刃有余。而更让我开心的是在日资企业中，我的能力得到了提升、管理经验得到了提升、扩大了自己的人脉，认识了更多的质量大咖和各行各业的大咖们，让我对余下的人生有了明确的规划，这些都将是

五、心于一艺，一事精致

带着对美好未来的憧憬，结束了六年500强日资企业的工作和学习机会。先后进入新加坡五金行业、汽车私企行业和现任的“光伏焊带民营企业任职PQE+CQE”。凭借前任公司领导的指导以及以往的工作经验，不得不说，我养成了无时无刻不在思考的习惯，看电视会思考、看书会思考、跟人聊天也会





思考，对自己的高标准要求和思考的习惯让我在尝试的过程中发现，先思考周全、找准突破口，然后再全力以赴。也正是由于这个原因，使我能够快速的了解该公司生产工艺、适应了企业的组织文化。

与此同时，为了提升自己，我不知道曾经看了多少书、走了多少路，但我知道，我并没有比之前优秀多少，所以我借着这家企业出差较少，有着丰富的空闲时间，让我在工作之余，可以省下许多的时间来学习更多的质量管理知识。

在2014年，国家取消“质量工程师”资格之后，给已获证和准备考试的质量人一个措手不及，关于质量人的未来，打得我“措手不及”，给我带来了迷茫，给自己添加了一层不确定因素。那段时间我灰心丧气，自信心受到了很大的打击。但在一次偶然的的机会，我得知了“六西格玛”在质量管理中的重要性后，使我重新焕发对“生命”的渴望。

2015年10月份，我在参加ISO 9001:2015质量管理体系转版培训的同时，询问“QPDC质量论坛、佳成明威”创始人卢志利女士，是否有关于六西格玛的培训。惊喜万分，我从她那里得到了一本“六西格玛”的书籍，工作之余拿出来阅读、分析与朋友探讨。但是对于“假设分析为什么0.05有时候是拒绝原假设，有时候相信原假设”，“DOE的几个残差分析图”一点都看不懂，只能在书上做上记号。在2016年7月佳成明威“六西格玛”课程开班后，背着我的小笔记本，高高兴兴的向朱爱军老师进行了请教，并且在整个学习过程中我一点都不敢分心，稍微不注意就跟不上了。在老师讲解假设检验的时候，一下子就解决了我在自己看书时候的疑惑点，P值是进行检验决策的另一个依据，0.05代表期望发生的 α 的风险不超过5%，在备则假设中，如果选择等于、大于或者小于，所承担的拒绝域不同，得出的结果也就不同，一定要清楚的了解自己想要的是什么类型的假设，所以说这里一定不能选择错。

之后在DOE试验的过程中，曲面模型和田口方法使我“一脸懵逼”，完全不知道老师在说什么天书。也许是老师和初学者理解的程度不同，“朱爱军”老师采用了换位思考法，让我们站在他的立场来跟我们讲解，便豁然开朗。就这样，在开心愉快中度过了六天的学习，顺利通过了九月份ASSA的绿带认证考试。与此同时，我开始备站CAQ的黑带，这让我感觉到了具大的挑战，我又继续参加了佳成明威9月份的培训，明显又比第一次时候的理解力和其中的公式定理清晰了许多，培训结束后，距离CAQ的考试还剩下52天。

从7月份距离CAQ考试的这三个月，没日没夜、废寝忘食的在看书、做题。每天坐在厂车上的时候看书、中午午餐后的休息时间在看书、下班坐在厂车上还是在看书，可怜的是回到家还要做饭洗衣服，扮演一个妻子的角色。把这些完成后差不多已经晚上20:30左右，然后继续看书，有一次感冒头痛欲裂，晚饭都没吃，设定了21点的闹钟，准备睡醒一觉再去看书、做题，结果闹钟响了没听到，也有可能是家人“于心不忍”的关掉了闹钟，让我一觉睡到大天亮，精神焕发的去上班。

不知不觉中，已经到了2016年十月份，我开始对历年的

考试真题展开研究，在10月20日左右的时候，我明显已经感觉体力、脑力的透支，但是我不敢轻易的停顿休息，继续奋战，熬到了2016年10月30日，通过3h的考试，在大睡中煎熬的等到了2016年11月25日，得知顺利通过黑带，开心的在办公室里大叫，这种快乐，无法用言语表达。三个月的时间里，没日没夜的学习，让我确定及坚信了一个道理：“一分耕耘，一分收获”，“读万卷书，行万里路”，万事俱备只差阅人无数！

六、后会总有期

如果说我是因为学习改变最大的那个人，一定没有人和我争，一路走来的成绩已经证明了我在质量路上的优势。但我不可以走向庸俗，要思索下一步如何才能做到更好，结交更多的大咖，丰富自己的脚印。



现在，我在韦博进行了2年英语学习，希望在这条路上能够能有重大突破。在同事和朋友建议我不要太拼的道路上，家人们对我的鼓励 and 资金上的支持，使我感受到人间大爱，要时刻保持“感恩之心，感恩家人、感恩儿女、感恩父母、感恩社会。”

我相信在英语学习的道路上，我会把“国际语言”学好，在与国际间的人士沟通使自己无障碍，在技术方面我仍然会练好扎实的基本功，为中国质量奉献，自己有一天会水到渠成。

“千里之行，始于足下，九层之台，起于垒土。”丰富自己的脚印，打造核心竞争力。“万山苍老，不语一言”，向人生顶峰发起挑战，向全世界宣誓，“谁说女子不如男、低学历也能成就伟大梦想”。

“千里之行，始于足下，九层之台，起于垒土。”丰富自己的脚印，打造核心竞争力。“万山苍老，不语一言”，向人生顶峰发起挑战，向全世界宣誓，“谁说女子不如男、低学历也能成就伟大梦想”。





史蒂夫·乔布斯的商业理论

深圳国泰 何艳芳

关于管理

Management is about persuading people to do things they do not want to do, while leadership is about inspiring people to do things they never thought they could.

管理是说服别人做他们不喜欢做的事，而领导力是激励人们做他们从未想过自己能做的事。

If you keep your eye on the profit, you're going to skimp on the product. But if you focus on making really great products, then the profits will follow.

如果眼睛盯着利润，你就会一味地在产品上节省成本。但如果你聚焦在创造出真正伟大的产品，利润自然就来了。

关于市场

Your customers don't care about you. They don't care about your product or service. They care about themselves, their dreams, their goals. Now, they will care much more if you help them reach their goals, and to do that, you must understand their goals, as well as their needs and deepest desires.

你的顾客不会在意你，他们不在意你的产品和服务。他们在意他们自己，他们的梦想，他们的目标。现在，如果你能帮他们实现目标，他们会很在意你。要做到这一点，你必须理解他们的目标，他们的需求和内心的渴望。

Get closer than ever to your customers. So close that you tell them what they need well before they realize it themselves. 比以往更接近你的用户，接近到在他们意识到他们需要什么之前告诉他们需要什么。

It's not the consumers' job to figure out what they want. 弄清楚自己想要什么不是消费者的工作。

You can't just ask customers what they want and then try to give that to them. By the time you get it built, they'll want something new.

你不能只是询问客户需要什么，然后试图将需要的东西提供给他们。当你把它做好的时候，他们就又想要新东西。

Marketing is about values. It's a complicated and noisy world, and we're not going to get a chance to get people to remember much about us. No company is. So we have to be really clear about what we want them to know about us.

营销是与价值相关的。这是一个复杂并且令人厌烦的词，我们不会有机会让人们记住很多关于我们的信息。没有公司能够做到。所以必须非常清楚我们希望他们了解我们什么。

关于竞争

You can't look at the competition and say you're going to do it better. You have to look at the competition and say you're going to do it differently.

你不能看着竞争说你会做得比对手更好，你应该看着竞争说你会以不同的方式去做它。

Most people do not ever pick up the phone and call. They

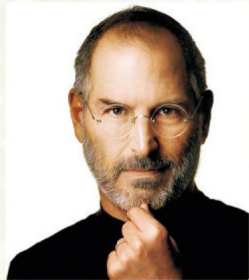

never ask, and that is what separates the people that do things from the people that just dream about them. You have to act, and you have to be willing to fail. You have to be willing to crash and burn, because if you are afraid of failing, you will not get very far.

大多数人从来不会拿起电话就打（立即执行）。他们从来不问，这区分出了做事的人和做梦的人。你要行动，你还要乐于失败。你必须乐于一败涂地，如果惧怕失败，你不会走得很远。

One way to drive fear out of a relationship is to realize that your partner's values are the same as yours, that what you care about is exactly what they care about. In my opinion, that drives fear out and makes for a great partnership, whether it's a corporate partnership or a marriage.

让恐惧从一段关系中消失的一种方法是意识到你的合作伙伴的观念和你的是一样的。你关心的事情也正是他们关心的。在我看来，这一点让恐惧消失并形成好的合作关系，无论是商业还是婚姻。

关于品牌

A brand is simply trust.

品牌简单地说就是信任。

Everything is based on a simple rule: Quality is the best business plan.

一切都基于这个简单的规则：质量是最好的商业计划。

If a user is having a problem, it's our problem.

如果用户遇到了问题，那是我们的问题。

关于创新

Innovation is the only way to win.

创新是胜出的唯一方式。

Innovation is the ability to see change as an opportunity – not a threat

变革是一种把变化看作是机会，而不是威胁的能力。

When you ask creative people how they did something, they feel a little guilty because they didn't really do it, they just saw something.

如果你问有创造力的人如何做到的，他们会因没有真的创造东西感到有些惭愧，他们只是看到了什么。

Simplicity is the ultimate sophistication. It takes a lot of hard work to make something simple, to truly understand the underlying challenges and come up with elegant solutions. [...] It's not just minimalism or the absence of clutter. It involves digging through the depth of complexity. To be truly simple, you have to go really deep. [...] You have to deeply understand the essence of a product in order to be able to get rid of the parts that are not essential.

至繁归于至简。使事情变得简单，需要做很多努力的工作，去完全理解潜在的挑战并给出优雅解决方案。它不只是极简主义或告别杂乱。它包含深度挖掘复杂性。要做到真正简单，你需要深入挖掘，要能够摒弃不重要的部分，以便能深入理解一个产品的本质。

When you grow up you tend to get told that the world is the way it is and you're life is just to live your life inside the world.



Try not to bash into the walls too much. Try to have a nice family life, have fun, save a little money. That's a very limited life. Life can be much broader once you discover one simple fact: Everything around you that you call life was made up by people that were no smarter than you. And you can change it, you can influence it... Once you learn that, you'll never be the same again.

长大后你往往会被告知世界就是这样，你的生活就是在这个给定的世界里生存。你试图尽量不于猛烈地撞这堵墙，试着过美好的家庭生活，玩得开心，省一点钱。但那是非常有限的生活。一旦发现这样一个简单的事实，你的生活将变得更宽阔，那就是：你周围的你称之为生活的一切，是那些不比你聪明的人做的，你可以改变它，也可以影响它。一旦意识到这一点，你便不再是以前的你。

People think focus means saying yes to the thing you've got to focus on. But that's not what it means at all. It means saying no to the hundred other good ideas that there are. You have to pick carefully. I'm actually as proud of the things we haven't done as the things I have done. Innovation is saying no to 1,000 things.

人们总是认为聚焦意味着对你聚焦的事情说是。但这根本不是它本来的含义。它意味着对已有的上百种其他的好想法说不。你要小心翼翼地筛选。我实际上对我们没有做的事情同我们做过的事情一样感到骄傲。创新就是对上千种想法和事物说不。

That's been one of my mantras – focus and simplicity. Simple can be harder than complex: You have to work hard to get your thinking clean to make it simple. But it's worth it in the end because once you get there, you can move mountains.

这一直是我的一个秘诀：专注和简洁。简单比复杂更难：你必须付出巨大艰辛，化繁为简。但这一切到最后都是值得的，因为一旦你做到了，你便能创造奇迹。

I think the artistry is in having an insight into what one sees around them. Generally putting things together in a way no one else has before and finding a way to express that to other people who don't have that insight...

艺术性在于对周围事物的洞察，以前人没有的方式将事物组合在一起，想办法向那些没有洞察力的人表达这一点。

It's really hard to design products by focus groups. A lot of times, people don't know what they want until you show it to them.

聚焦大众来设计产品是一件很难的事。很多时候，人们并不知道他们需要什么，直到你把它呈现给他们。

If you want to live your life in a creative way, as an artist, you have to not look back too much. You have to be willing to take whatever you've done and whoever you were and throw them away.

如果你想过更有创造性的生活，作为艺术家，你不要经常回头看。无论你做过什么，不管你是谁，你都要乐于将他们抛却掉。

Older people sit down and ask, 'What is it?' but the boy asks, 'What can I do with it?'

年长的人会坐下来问：“这是什么？”但是男孩会问，“我能用它做什么？”

Most people make the mistake of thinking design is what it looks like. People think it's this veneer □ that the designers are handed this box and told, 'Make it look good!' That's not what we think design is. It's not just what it looks like and

feels like. Design is how it works.

多数人都错误地认为设计就是外观层面。人们认为只是外饰—设计师拿着盒子说，“把它做得更好看！”我们认为设计不是这样的，它不只是外观和感觉。设计是关乎工作原理。

The best innovation is sometimes the company, the way you organize the company

最好的创新有时候是公司本身，是你的公司的组织方式。

关于解决问题

If you are working on something exciting that you really care about, you don't have to be pushed. The vision pulls you.

如果你从事着你在意的令你兴奋的工作，你不需要被人推动，这种感觉会推动着你。

Do not try to do everything. Do one thing well.

不要什么都做，把一件事做好。

When you start looking at a problem and it seems really simple, you don't really understand the complexity of the problem. Then you get into the problem, and you see that it's really complicated, and you come up with all these convoluted solutions. That's sort of the middle, and that's where most people stop... But the really great person will keep on going and find the key, the underlying principle of the problem – and come up with an elegant, really beautiful solution that works.

当你开始看一个问题的时候，它似乎显得非常简单，这是你还没有真正懂得问题的复杂性。接着开始着手解决这个问题，你会感觉到它相当复杂。你想出了各种复杂的解决方案，中等人就是这样，大多数人都是在这里停下来。但真正杰出的人会继续探索并找到钥匙，找到问题的基本原则，并想出一个优雅、漂亮又可行的解决方案。

If you define the problem correctly, you almost have the solution.

如果你正确地定义了问题，就几乎有了解决方案。

关于人才

It doesn't make sense to hire smart people and tell them what to do; we hire smart people so they can tell us what to do.

雇佣聪明人并告诉他们做什么没有意义，我们雇佣那些告诉我们做什么的聪明人。

We believe people with passion can change the world for the better. That's what we believe. And we believe that those people who are crazy enough to think they can change the world are the ones that actually do.

我们相信有激情的人可以把这个世界变得更好。这是我们坚信不疑的。我们还相信只有那些疯狂到相信自己可以改变世界的人，才能真正改变世界。

Here's to the crazy ones, the misfits, the rebels, the troublemakers, the round pegs in the square holes... the ones who see things differently – they're not fond of rules... You can quote them, disagree with them, glorify or vilify them, but the only thing you can't do is ignore them because they change things... they push the human race forward, and while some may see them as the crazy ones, we see genius

给疯狂的人：格格不入者，叛逆者，惹是生非者，就像方孔中的圆柱。以不同角度看问题的人，他们不喜欢规则。你可以援引他们，反对他们，颂扬或是诋毁他们，但唯一不能做的是忽视他们，因为他们改变了事物。他们推动人类前进，虽然有人认为他们是疯子，但我们看到的是天才。

Find people who are competent and really bright, but more



importantly, people who care exactly about the same things you care about.

找到有能力和真正聪明的人，更重要的是，找到在意你在意的事情的人。

Do your best at every job. Don't sleep! Success generates more success so be hungry for it. Hire good people with a passion for excellence.

将每一份工作做到极致。不要偷懒。成功会催生和带来更多成功，所以要对成功充满渴望。雇佣那些优秀的、有激情追求卓越的员工。

The greatest artists like Dylan, Picasso and Newton risked failure. And if we want to be great, we've got to risk it too.

迪伦、毕加索和牛顿这样伟大的艺术家都冒着失败的风险，如果我们想成为杰出的人，我们有要冒着同样的风险。

关于自我成长

In the first 30 years of your life, you make your habits. For the last 30 years of your life, your habits make you.

生命中的头30年，你塑造了习惯。生命中的后30年，你的习惯塑造了你。

I would trade all of my technology for an afternoon with Socrates.

我愿意用我所有的科技成果换取和苏格拉底相处的一个下午。

You have to be burning with "an idea, or a problem, or a wrong that you want to right." If you're not passionate enough from the start, you'll never stick it out.

你必须为一个想法、一个问题或一个错误所狂热，如果一开始你没有足够的激情，你永远不会坚持下去。

Your time is limited, so don't waste it living someone else's life. Don't be trapped by dogma – which is living with the results of other people's thinking. Don't let the noise of others' opinions drown out your own inner voice. And most important, have the courage to follow your heart and intuition.

你的时间是有限的，所以不要浪费时间去过别人的生活。不要陷入他人思考结果的教条中。不要让别人的意见和噪音淹没自己内心的声音。最重要的是，有勇气追随自己的内心和直觉。

The most important decisions you make are not the things

you do, but the things you decide not to do.

你做的最重要的决定，不是你要做的事，而是你决定不做的事。

My favorite things in life don't cost any money. It's really clear that the most precious resource we all have is time.

生命中最喜爱的东西不用花任何钱，我们拥有的最宝贵的资源是时间。

Deciding what not to do is as important as deciding what to do.

决定不做什么和决定做什么同样重要。

If you don't cannibalize yourself, someone else will.

如果你不吃掉自己，别人会。

For the past 33 years, I have looked in the mirror every morning and asked myself: 'If today were the last day of my life, would I want to do what I am about to do today?' And whenever the answer has been 'No' for too many days in a row, I know I need to change something.

过去的33年终，我每天早晨都对着镜子问自己：“如果今天是我生命的最后一天，我还愿意做我今天要做的事情么？”一旦连续很多天的回答都是“不”的时候，我就知道该改变一些东西了。

Being the richest man in the cemetery doesn't matter to me. Going to bed at night saying we've done something wonderful, that's what matters to me.

我无意作墓地里最富有的人，夜里躺在床上说我们做了些很棒的事，才是我真正在乎的。

Remembering that I'll be dead soon is the most important tool I've ever encountered to help me make the big choices in life. Because almost everything – all external expectations, all pride, all fear of embarrassment or failure – these things just fall away in the face of death, leaving only what is truly important.

记住我将很快死去是我使用的帮助我做出人生中重大决定的最重要的工具。因为近乎一切，所有的外在的期望，所有的骄傲，所有对困窘或失败的恐惧，都在面临死亡时褪去，只剩下最重要的东西。

You are all over the map, figure out the top 5 things you want to focus on and get rid of the rest.

在地图上，找出你想要集中在上面的5件事，然后将其余的事情全部丢弃掉。

南风法则

深圳国泰 张向华

法国作家拉封丹写过一则寓言：北风和南风比威力，看谁能让行人把身上的大衣脱掉。北风首先来了个寒风刺骨，结果行人把大衣裹得紧紧的。南风则徐徐吹动，顿时风和日丽，行人春意上身，纷纷解开纽扣，继而脱掉大衣，于是南风获得了胜利。

这个故事也称为南风法则。“南风法则”给人们的启示是：在处理人与人之间的关系时，要特别注意讲究方法。它说明了一个道理：温暖胜于严寒，对企业开展人本管理有着积极的借鉴作用。管理者在管理中运用南风法则，就是要尊重和关心下属，多点人情味，让下属信任你，从而使下属丢掉包袱，激发他们的积极性。

“南风法则”也称温暖法则，它在人力资源管理中给人

最大的启示就是“感人心者，莫先乎情”。作为企业管理者，一定要特别注意讲究工作方法，对待员工要多一些温情管理。所谓温情管理，是指企业管理者要尊重员工、关心和信任下属，以员工为本，多点人情味，少点官架子，尽力解决员工工作、生活中的实际困难，使员工真正感觉到管理者给予的温暖，让员工在从事工作过程中真正感到：企业制度虽严，但始终有和谐春风吹过；工作虽有压力，但更有动力和希望，工作中充满快乐感、幸福感和愉悦感。

实践证明，南风徐徐吹动的“柔”比北风凛冽刺骨的“刚”效果更佳。管理只有像“南风”一样去深入、融入员工的心灵，企业才能营造“心齐、气顺、劲足、家和”的良好局面，才能形成强有力的核心竞争力，在日益激烈的市场竞争中立于不败之地。



编委的话

在成长的旅途中，我们会遇到各式各样的挫折与困难，只有勇敢的面对它，才会发现，精彩的人生是在挫折中造就的，挫折是一个人的炼金石，许多挫折往往是好的开始，挫折只是人生的调味品，它只能让我们更成熟、更坚强。成熟坚强的我，不会为得而狂喜，不会为失而伤悲，不因功成名就而目中无人，不为因籍籍无名的而自卑屈膝，持一颗平淡的心，不卑不亢的过好自己的生活。只有不忘初心，按照自己的禀赋发展自我，不断地超越心灵的绊马索，你就会发现自己生命中的太阳熠熠闪耀着光彩！

十三年里，深深感佩编辑人员执着和奉献的工作作风。精心策划间里建立起了广泛的信办出了特色，得到各基关注关注和认同，成为“国沟通、文化活动、员工心台。

春夏时节，万木争荣、公司领导的支持倡导和全体员工的力打造的第28期《诚信之家》与您

本刊的全体编委向集团广大员工致以最诚挚的问候，并祝全体国泰人身体健康、工作顺利！



受到了《诚信之家》全的创新精神，踏踏实实划，积极沟通，在短时息渠道，《诚信之家》地、子公司同仁的广泛泰人”技术交流、信息声等又一个引人注目的平

百花斗艳、生机盎然。在公热切关注下，经过精心筹划和倾见面了，公司的进步与发展，离不开

《诚信之家》深圳基地编辑组

2018年4月

新的起点 新的作为

要以更宽广的视野、更高的目标要求、更有力的举措推动企业发展，加强创新能力开放合作；要勇于冲破思想观念的障碍和利益固化的藩篱，敢于啃硬骨头，敢于涉险滩，更加尊重市场规律，以最大优势谋求更大发展空间。

迎春风携手共进 2018我们再出发



国泰达鸣精密机件（深圳）有限公司承办
www.cathaytatming.com